

Bedienungs-und Wartungs-Anleitung

MODELL PLUTONE 2009

Bevor Sie das Bügelgerät in Betrieb nehmen, lesen Sie bitte aufmerksam
Diese Bedienungs- Anleitung.
Benutzen Sie dieses Gerät nicht anders als nachfolgend beschrieben.

1. TECHNISCHE DATEN DES BÜGELGERÄTES

MODELL:	PLUTONE 2009	PLUTONE 2009 (Pedrollo Wasser Pumpe)
ELEKTRO. STROM ANSCHLUSS:	400 V + NEUTRAL / 50 Hz	400 V + NEUTRAL / 50 Hz
STROM – MAX. BEIM EINSCHALTEN: STROM-SPITZE	5648 W	5970 W
STROM -VERB.BÜGEL- EISEN 1:	800 W	800 W
STROM -VERB.BÜGEL- EISEN 2:	800 W	800 W
STROM - HEIZKESSEL:	4000 W	4000 W
WASSER PUMPE:	48 W	370 W
HEIZKESSEL VOLUMEN:	5 L.	5 L.
BÜGEL DAUER:	PERMANENT	PERMANENT
ARBEITS-DAMPF DRUCK:	4 BAR	4 BAR
NETTO GEWICHT:	22 kg.	24 kg.
MABE :	30x43x98 h. cm	30x43x98 h. cm
Mögl. Zubehör: Dampf-Bürste	500 W	500 W
Hergestellt in Italien		

Fig. 1

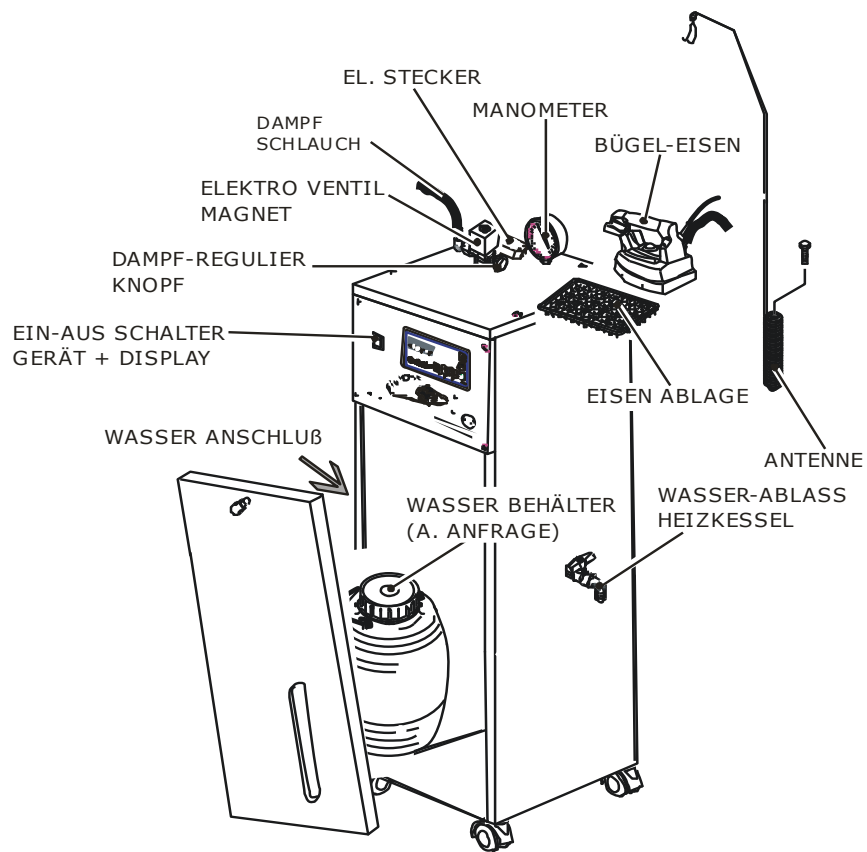

2. WICHTIG







Vor der Installation beim Kunden ist folgendes dort vor zu bereiten :

1. Der Wasser Anschluss mit einem Gummi Schlauch wie markiert **(Fig. 1)**. Der Gummi Schlauch soll für min. 10 Bar Druck ausgelegt sein (Ø 8/13 mm) und mit 2 Schlauch Klemmen an dem Wasser Eingang befestigt werden.
(**P.S.** Vor dem **festen Anschluss** der Wasser Zuleitung mit einigen Litern Wasser das gesamte Wasser leitende System des PLUTONE durch spülen).
ACHTUNG : Für da Gerät PLUTONE mit Wasser Behälter ist kein direkter Anschluss an die Wasserleitung vorzusehen.
2. Ein Elektro-Anschluss für PLUTONE mit einer **ausreichenden Strom Versorgung** und **Absicherung** .



3. ÖFFNEN DES KARTONS

1. Öffnen Sie den Karton mit PLUTONE von oben – markiert mit ALTO , nehmen Sie die Bedienungsanleitung heraus und lesen Sie diese sorgfältig durch.
2. Herausnehmen von PLUTONE aus dem Karton und montieren Sie die 2 Kabelhalter (Antenne) rechts + links oben **(Fig. 1)**.
ACHTUNG : Bügel Eisen anschließen und auf dem(den) Bügel Tisch(en)abstellen.





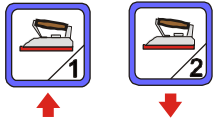

4. FUNKTION DER TASTEN : EIN – UND AUS SCHALTEN

 Esc	Taste für Ein + Aus schalten des Display. ACHTUNG: Einige Elektro Verbindungen bleiben unter Strom und die Programme bleiben eingeschaltet. Es wird empfohlen, am Tages Arbeits- Endes den Haupt Schalter für das Gerät und Display (Programme) aus zu schalten (Fig. 1).
	Taste zum Zugang zu den Menüs und verschiedenen Hinweisen/ Warnungen und Alarmen.
	Taste zum Ein + Aus schalten der Dampf Pistole/Bürste (extra Zubehör)
 ↑	Taste zum Ein + Aus schalten Bügel Eisen 1
 ↓	Taste zum Ein + Aus schalten Bügel Eisen 2
 Ok	Taste zum Ein + Aus schalten des Heizkessels

5. FUNKTION DER TASTEN BEIM EINGANG IN DIE PROGRAMME

SET/RESET		Tasten Druck ermöglicht den Zugang zu den Programmen. Um aus dem/den Programmen hinaus zu gehen 5 Minuten warten oder die Taste ESC drücken. Mit dieser Taste können auch die HINWEISE zurück gesetzt werden.
OK	 Ok	Mit dieser Taste können Sie aus der aktuellen Funktion – oder aus allen Programmen hinausgehen.
ESC	 Esc	Mit dieser Taste können Sie aus der augenblicklichen Funktion oder aus den Programmen hinausgehen.
UP/DOWN		Mit diesen Tasten, rauf oder runter, bewegen Sie sich in den Programmen.

6. LEUCHT ZEICHEN UNTER DEM DISPLAY (Leucht Schrift)

	Licht blinkt regelmäßig an und aus : Bedeutet, das der Dampf Druck im Heizkessel aufgebaut wird. Licht immer an: Bedeutet, Dampfdruck betriebsbereit- Sie können bügeln.
	Licht immer an: Bedeutet, Bügeleisen 1 ist eingeschaltet.
	Licht immer an: Bedeutet, Bügeleisen 2 ist eingeschaltet.
	Licht immer an: Bedeutet, die Wasser Pumpe pumpt Wasser in den Heizkessel.
	Licht immer an: Bedeutet, die Wasser Pumpe ist blockiert . Sicherstellen, dass kein Wasser aus der Zuleitung fließt . Den elektrischen Haupt Schalter ausschalten und 5 Sekunden warten. Danach wieder das Gerät einschalten. Sollte sich die Fehler Anzeige wiederholen, den technischen Service (Kunden Dienst) informieren.
	Licht immer an: Bedeutet, dass die maximalen Arbeits-Stunden für den Service und die General Kontrolle des Gerätes erreicht wurden.

7. GERÄT ANSCHLIESSEN UND EINSCHALTEN

1. Den Wasser Anschluss an dem Wasser Eingang des PLUTONE anschließen(**Fig.1**) und Wasser Hahn öffnen. Für das Gerät mit einem Wasserkanister, diesen mit Wasser Füllen und das Gerät einschalten (El. Schalter). **ACHTUNG: Sicherstellen, dass niemals Wasser im Wasserkanister fehlt !!**
2. Das Gerät an einer der Potenz entsprechenden Elektro Steckdosen anschließen, die auch entsprechend abgesichert ist entsprechend der Anforderung von PLUTONE.
3. Den Geräte und Display Elektro Schalter einschalten (**Fig. 1**) und die verschiedenen Funktionen einschalten. **ANMERKUNG:** Jede Veränderung der einzelnen Funktionen der Elektronik werden gespeichert wenn der Geräte und Display Elektro Schalter ausgeschaltet wird. Bei jedem wieder Einschalten des Gerätes Geräte und Display Elektro Schalter werden die vor dem Ausschalten gespeicherten Daten aktiviert, z. B . wenn der Heizkessel noch vor dem ausschalten eingeschaltet war, ist der Heizkessel sofort eingeschaltet.
ACHTUNG: Die Programme werden automatisch durch die SOFTWARE kontrolliert, die alles überwacht, was in den **ersten 2 Sekunden** nach dem Einschalten erfolgt und dann alle Funktionen anzeigt

Wenn die Programm Kontrolle Unregelmäßigkeiten oder Fehler feststellt, schaltet sich sofort die „Sicherheit „ ein und blockiert die Programme und verweigert den normalen Gebrauch des Gerätes.

Auf dem Display erscheint die Laufschrift: **PROGRAMM BLOCKIERT**.

In diesem Fall müssen Sie sich an den Kundendienst wenden, der das Programm ergänzt, bzw. wieder in den ehemaligen Stand zurück versetzt.

4. Abwarten, dass das Licht mit dem Dampf Symbol permanent eingeschaltet bleibt und im Manometer der Dampf Betriebs- Druck 4 BAR anzeigt. Danach nehmen Sie das (die) Dampf Bügeleisen in die Hand, richten es gegen den Boden und drücken den roten Knopf (**Fig. 3**) für 3-4-mal, bis regelmäßig Dampf austritt. Dieser Vorgang wird benötigt, damit sich alle Rohr und Schlauch Verbindungen erhitzen. Somit wird verhindert, das evtl. Wasser Tropfen auf die Bekleidung tropfen (das Bügeleisen muss so gehalten werden, dass keine anderen Gegenstände, wie Personen oder Tiere etc. beschädigt werden , das heißt gegen den Boden halten).
5. Für die Dampf Mengen Regulierung siehe **Fig. 1: Elektro Ventil Magnet mit Regulier Knopf**.
6. Nach den vorherigen Schritten, PLUTONE ist Bügel bereit. Während dem Bügeln wird das Dampf Symbol immer wieder regelmäßig an und aus blinken, bis Wasser automatisch im Heizkessel nachgefüllt wurde und sich der Dampf Druck wieder auf dem Maximum stabilisiert hat und das Licht permanent leuchtet (Optimaler Dampf Druck zum Bügeln).

ACHTUNG: Während dem Bügeln schaltet sich immer wieder das Licht mit dem Symbol  ein. Das Display schreibt "**WASSER PUMPT**". bedeutet, dass automatisch Wasser in den Heizkessel gepumpt wird.

ACHTUNG: Im Falle, dass die Pumpe längere Zeit ohne Wasser bleibt, wird automatisch das Licht mit dem Symbol , aufleuchten und die Leucht Schrift anzeigen: "**WASSER PUMPE BLOCKIERT**" und ein akustisches Signal darauf aufmerksam machen.

Wenn diese Kontrolle sich eingeschaltet hat, kontrollieren ob im Leitungs- Wasser Druck/Versorgung oder Wasser Kanister genügend Wasser ist. Wenn die Wasser-Versorgung ausreichend ist, das **Gerät komplett aus schalten** und wieder **neu einschalten komplett einschalten. Sollte sich das gleiche Problem wieder zeigen nicht weiter versuchen, das Gerät komplett ausschalten und den Kundendienst informieren.**

HINWEIS BEIM ANSCHLUSS VON PLUTONE AN DIE WASSER LEITUNG :

Wenn PLUTONE direkt an die Wasser Leitung angeschlossen wird, soll der Wasser Druck 2,5 – max.3,0 BAR betragen, anderenfalls blockiert die Pumpe und es wird kein Wasser mehr in den Heizkessel gepumpt, die Konsequenz kann das Verbrennen der Heiz Stäbe verursachen.

8. PROGRAMME - ZUGANG und AUSGANG









Für den Zugang zu den Programmen die Taste **SET drücken**. Um aus den Programm(en) hinaus zu gehen drücken Sie **ESC** oder warten Sie 5 Sekunden.

Für die verschiedenen Programme und Wahl des Programms gehen Sie wie rechts gezeigt mit der Taste vorwärts oder rückwärts.









DIE PROGRAMME sind so aufgebaut:

ARBEITS - STD.	 Ok	 ↑	TOTAL STD.:	Können nicht zurück gesetzt werden	Ausgang  Esc
		 ↓	Zeit nach Überholung : (Std.)	Std. annullieren, eine Taste nach der anderen drücken  Ok 	

TOTAL STD.: Es werden alle Arbeits- Std. auf addiert.

ZEIT NACH ÜBERHOLUNG: Es werden die Arbeits- Std. nach der letzten Std. Annullierung auf addiert. Dieser Parameter kann annulliert werden (siehe Tabelle) oben. Die Taste Reset Std. Annullierung für 5 Sekunden permanent drücken.







RÜCKSETZUNG WARNHINWEISEN	 Ok	 ↑	FILTER	Filter oder Sonde zurück setzen, eine Taste nach der anderen drücken  Ok 	Ausgang  Esc
		 ↓	SONDE		

Die Annullierung der vorgenannten Hinweise ist notwendig, damit im Display nicht mehr der entsprechende Hinweis erscheint!

Beispiel: **Hinweis "SONDE REINIGEN"**.

1. In das Programm gehen – Taste „**SET**“ drücken
2. WORT „**RÜCKSETZUNG WARNHINWEISEN**“ auf Bügeleisen Taste **SONDE** suchen.
3. Taste „**OK**“ drücken – danach für **5 Sekunden** Taste „ **SET** „ drücken.
4. Taste „**ESC**“ drücken oder 5 Sekunden warten.

Die Hinweise sind vom Hersteller programmiert. Es kann auch notwendig sein, dass frueher als programmiert eine Wartung / Überholung notwendig ist, was von der Wasser Qualität abhängt.

TON TASTEN	 Ok	  1   2	Ton an	Bestätigung Ihrer Wahl  Ok	Ausgang  Esc
			Ton aus		







Sie können wählen, ob Sie den TON eingeschaltet, oder ausgeschaltet lassen.

TECHNIKER	Schlüssel Wort benötigt – nur autorisierter Service
-----------	---

HERSTELLER	Schlüssel Wort benötigt – nur durch den Hersteller
------------	--

WARNUNG: NACH 10-maligem VERSUCH IN DAS PROGRAMM "ÜBERHOLUNG" ODER "HERSTELLER" OHNE EINGABE DES „SCHLÜSSEL WORT,, UND/ODER DAS FALSCHES SCHLÜSSEL WORT EINGEGEBNE, WIRD DAS KOMPLETTE PROGRAMM BLOCKIERT – AUF DEM DISPLAY ERSCHEINT "PROGRAMM BLOCKIERT".

Nur der autorisierte Service oder Hersteller kann das blockierte Programm reaktivieren.

SPRACHE	 Ok	  1   2	ITALIANO	Sprache bestätigen  Ok	Ausgang  Esc
			INGLESE		

HINWEIS : Das vorgenannte Programm erlaubt die Sprachen Auswahl. Die Sprache kann von Ihrer Landes Sprache abweichen.

9. OBLIGATORISCH

1. Nur Leitungs- Wasser benutzen !!
2. Den Heizkessel mindestens **1 –mal pro Woche durch spülen**, wenn er **KALT ist und nicht mehr als 0,5 Bar Druck anzeigt (Fig. 1: Manometer)** und langsam den Wasser Ablass Hahn – Heizkessel öffnen (**Fig. 1: Wasser Ablass Hahn**). **Während diesem Vorgang Gummi Handschuhe anziehen** um evtl. **Verbrennungen aus zu schließen**. **HINWEIS : Dieser Vorgang darf nur ausgeführt werden, wenn das Gerät nicht mehr an den elektrischen Strom angeschlossen ist und der Heizkessel kalt ist !!**
3. Niemals das eingeschaltete / heiße - warme Bügeleisen auf der Bügel Fläche stehen lassen.
4. Das Gerät PLUTONE an einen ausreichend abgesicherten Elektro Anschluss anschließen.
5. Am Arbeits- Ende die Wasser Zuleitung des Gerätes abstellen und sich daran erinnern – wieder anstellen (das gilt für den Anschluss an die Wasserleitung).
6. Halten Sie Kinder vom PLUTONE fern – ein oder aus geschaltet !!
7. Sicherstellen, dass die Leitungs- Wasser Zuleitung im Winter nicht einfriert !
8. **KEINE ZUSÄTZE DEM WASSER HINZUFÜGEN !**



10. GUTES BÜGELN

1. Bügeln der Bekleidung, den roten Tast Schalter drücken (**Fig. 3**) und das Fuß Pedal in regelmäßigen Intervallen betätigen (**Fig. 1**) Um ein trockenes Bekleidungsstück zu erhalten, empfiehlt es sich, das Fußpedal etwas länger zu betätigen als das Bügeln mit Dampf. Um ein gutes Bügelergebnis zu erhalten, empfiehlt es sich, den Thermostaten (**Fig.2**) auf Cotton = Baumwolle zu stellen.
2. Für delikates Gewebe, schwarz und blau, empfiehlt sich eine Teflon Sohle . Während dem Bügeln – bzw. Abstellen des >Bügeleisens, immer auf die vorgesehene Abstellfläche, das Verdrehen des Kabels + Schlauch vermeiden: wenn Sie verdrehen und blanke Kabel den Bügeltisch berührt, gibt es einen Kurzschluss.
3. Für trockenes bügeln – ohne Dampf, stellen sie den Thermostaten (**Fig. 3.**) auf das Material ein (Siehe Etikett im Bekleidungs- Stück).
4. Für die meisten Gewebe ist die Thermostat-Einstellung Cotton = Baumwolle gut.

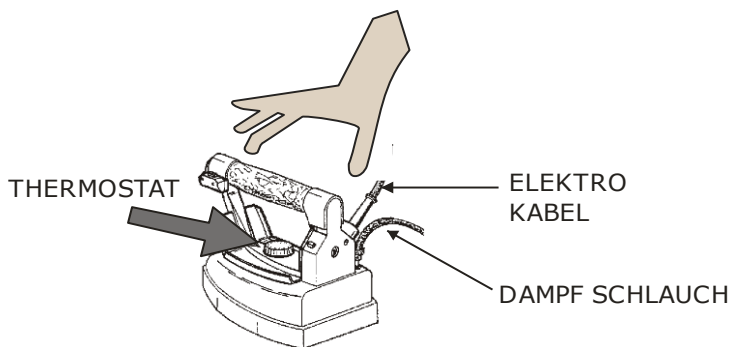

Fig. 2

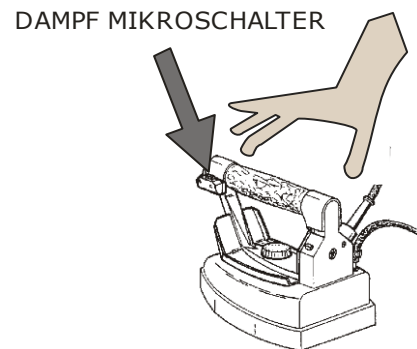

Fig. 3

11. ELEKTRISCHE GEFAHREN

Die NACHFOLGENDEN Hinweise sind als gefährlich definiert und können für den Bediener, der PLUTONE benutzt lebensgefährlich sein:

1. Die elektrischen Kabel beschädigen (**Fig.2**),
2. Wasser Austritt an dem Bügeleisen / Dampf Anschluss (**Fig. 3**),
3. Wasser Austritt an dem Elektro Magnet / Dampf Regulierung Knopf (**Fig. 1**),
4. Überhitzung des Bügeleisens ,
5. Unerlaubter Eingriff / Veränderung an dem el. Schalter und Überschutz Schalter wenn das Gerät eingeschaltet wird,
6. Benutzen des PLUTONE während eines Gewitters,
7. Benutzen des PLUTONE ohne die notwendige Fuß Bekleidung (ohne Schuhe) oder mit feuchten / nassen Füßen,
8. Das Bügeleisen nass – mit Wasser ab zu waschen (**Fig. 3**),
9. Wenn PLUTONE Wasser am / im oder auf dem Gehäuse verliert (**Fig. 1**),
10. Dampf im Gehäuse des PLUTONE verliert.

12. MECHANISCHE GEFAHREN

Die NACHFOLGENDEN Hinweise sind als gefährlich definiert und können für den Bediener, der PLUTONE benutzt lebensgefährlich sein:

1. PLUTONE für andere Zwecke, als das normale Bügeln zu benutzen,
2. Mit PLUTONE ohne Wasser Zuführung / Zulauf zu benutzen,
3. Wenn PLUTONE keine Wasser Zufuhr erhält was evtl. auf Verkalkung zurück zu führen ist **(Fig. 1+4)**,
4. PLUTONE zu benutzen, wenn das Manometer einen Überdruck anzeigt und das Sicherheits- Ventil im Gehäuse öffnet und Dampf ab bläst. Der Dampf Druck ist mit dem roten Pfeil am Manometer auf Max. 5 Bar eingestellt! **(Fig. 1)**.

13. THERMISCHE RISIKEN

Die NACHFOLGENDEN Hinweise sind als gefährlich definiert und sind vom Bediener des PLUTONE als schädlich / riskant zu betrachten:

1. Die Bügeleisen Sohle zu berühren, wenn es eingeschaltet oder heiß ist,
2. Das Wasser vom Heizkessel ab zu lassen, wenn dieser nicht Kalt ist **(Fig. 1)**.



- ❑ **Das Bügeleisen wird nicht gegen Sachen oder Personen benutzt**
- ❑ **Das Bügeleisen wird nicht auf Kleider und auf der Bügelfläche eingeschaltet gelassen**
Nach dem Bügeln das Bügeleisen auf vorgesehenen Gummi Unterlage abstellen.

14. SERVICE UND KLEINERE REPARATUREN

Die nachfolgenden Ausführungen nur mit ausgestecktem el. Stecker und kaltem Heizkessel durchführen:

1. Bügeleisen ersetzen,
2. Elektro Magnet Ventil ersetzen – nur mit kaltem Heizkessel **(Fig.1)**,
3. Bügeleisen Dampf Schlauch ersetzen: Nur durchführen, wenn Bügeleisen und Heizkessel kalt sind **(Fig. 1 + 2)**,
4. Wasser Filter des PLUTONE **(Fig. 4)** oder Ventil im Wasser Kanister reinigen wenn der Wasser Fluss nicht ausreichend ist **(Fig. 1)**.

15. WASSER FILTER REINIGEN

Der Filter ist zu reinigen, jedes mal, wenn die Laufschrift im Display erscheint. Wenn Sie viele Unreinheiten im Wasser feststellen – für die Lebensdauer des Gerätes, die öfter durchführen.

Wasserfilter Reinigen:

1. Den Stecker aus der el. Steckdose ziehen und Wasserleitung zu drehen,
2. Den Wasser Filter mit einem Schrauben Schlüssel aufdrehen **(Fig. 4)**,

3. Wasser Filter herausnehmen,
4. Filter unter laufendem Wasser von jeder Unreinheit säubern,
5. Den Filter wieder ein schrauben, und fest ziehen, sicherstellen, das kein Wasser austritt.
Wasser Zufuhr wieder

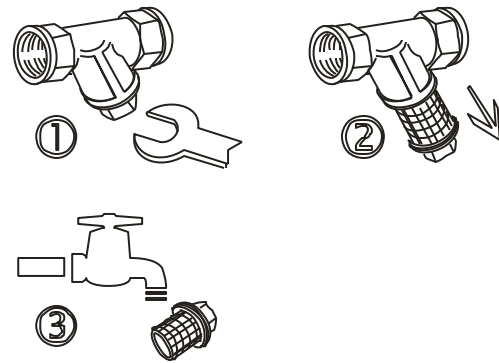
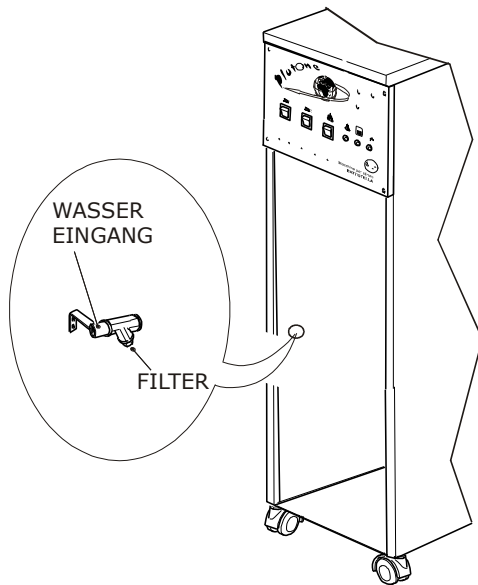

Fig. 4

16. REINIGUNG DER WASSER SONDE

SONDE FÜR
WASSER NIVEAU

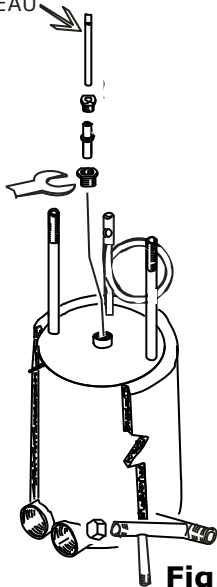



Fig. 5

Die Reinigung der Wasser Sonde wie folgt durchführen:

1. Die Abdeckung mit dem Display und Elektronik öffnen.
2. Dahinter sehen >Sie **auf** dem Heizkessel die SONDE.
3. Mit einem Schlüssel diese aufschrauben und herausnehmen.
4. Die Sonde mit feinem Schmirgelpapier 1600 von allen Verkrustungen reinigen und etwas polieren.
5. Beim wieder Einbau sicherstellen, dass kein Dampf / Wasser Verlust bei Betriebs Druck des Heizkessels auftritt.

17. OBLIGATORISCHER – PERIODISCHER SERVICE

(NUR DURCH DEN AUTORISIERTEN SERVICE ODER HÄNDLER DURCH ZU FÜHREN)

Das Licht Symbol schaltet sich permanent ein  und auf dem Display erscheint die Laufschrift "**GENERAL ÜBERHOLUNG**". Wenden Sie sich an Ihren Service Händler, oder den Verkaufs- Händler von dem Sie das Gerät erworben haben, um die notwendige Überholung durchführen zu lassen. Wenn diese durchgeführt wurde, wird durch den Service Händler das Programm zurückgesetzt.

Das Gerät wurde so gebaut, dass es 8 Std. pro Tag und 5 Tage pro Woche benutzt wird und auf diesen Parametern eine Lebensdauer von sicher 7 Jahren hat.

Je besser der Service, um so länger lebt Ihr Gerät !

18. VERPACKUNG, LAGERUNG UND TRANSPORT

PLUTONE kann mit Zellophan verpackt werden, und im Karton auf einer Palette transportiert werden. **NICHT AUF DEN KOPF STELLEN !!** Es darf keine weiche Verpackung verwendet werden die keine Stöße aushält. Es wird empfohlen, das Gerät mit Vorsicht zu bewegen, nicht als Stuhl / Leiter oder Ablage zu verwenden. PLUTONE nicht übereinander stapeln (Buch Gefahr).

19. GARANTIE

Die Hersteller Garantie erlöscht im Falle von:

- Umbau – und nicht sachgemäßer Behandlung und Reparatur durch Fachpersonal und nicht autorisierte Personen.
- Nicht Beachtung der Bedienungs-Anleitung.
- Fehlender Wartung
- Einsatz von nicht originalen Ersatzteilen.

20. ENTSORGUNG

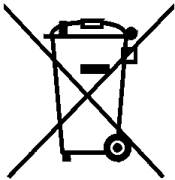

Information für den Verbraucher im Sinne des Art. 13 der staatlichen Verordnung 25 - Juli 2005, Nr. 151 in Verbindung der EG Direktive 2002/95, 2002/96, 2003/108, für die Reduzierung der gefährlichen Substanzen von elektrischen und elektronischen

Geräten die nicht mit anderen Materialien zusammen entsorgt werden dürfen.

Das Symbol des durch gestrichenen Mülleimers bedeutet, dass PLUTONE 2009 entsprechend seiner Bestandteile entsorgt werden muss.

Der Benutzer / Besitzer muss für eine Material gerechte Entsorgung tragen oder dem Verkäufer zurückgeben oder bei einem Entsorgungs-Zentrum abgeben, so das keine Umwelt und Gesundheits- Schädigung durch das Gerät entsteht. Die einzelnen Materialien sind entsprechend zu zerlegen damit eine wieder Verwertung im Sinne der Verordnung (n) erfolgen kann.

Eine gesetzwidrige Entsorgung entgegen dem Gesetz Nr. 152 vom 3. April 2006 ist strafbar.

.....;

Jeder Kauf eines Produktes von BATTISTELLA aus Italien unterliegt folgenden Beschränkungen:

- ❖ Die Fa. **Battistella B.G. S.r.l.** garantiert die Funktionsfähigkeit, wenn das Gerät gemäß der Gebrauchsanweisung richtig montiert und benutzt wird. Jede Garantie für das Gerät ist selbstverständlich laut Gesetz auf das Einkaufsdatum beschränkt.
- ❖ **Ausgeschlossene Haftung für abhängige Beschränkungen:** Die Fa. **Battistella B.G. S.r.l.** ist nicht verantwortlich für die Beschädigung (inklusive ohne Beschränkungen, abhängige Beschädigung für verlorene oder Verdienstauffälle, Arbeitsausfall oder eventuelle wirtschaftliche Verluste) die durch die Benutzung des Gerätes erfolgen, das gilt auch im Falle dass die Fa. **Battistella B.G. S.r.l.** über eine eventuelle Schadenmöglichkeiten benachrichtigt worden ist.

Für weitere Informationen, die über diese Instruktionen hinausgehen wenden Sie sich bitte an die Fa. **Battistella B.G. S.r.l.** oder an die Stelle bei der Sie das Produkt gekauft haben.

.....;