

Bedienungsanleitung

Nähmaschine

Product Code (Produktcode): 888-J92

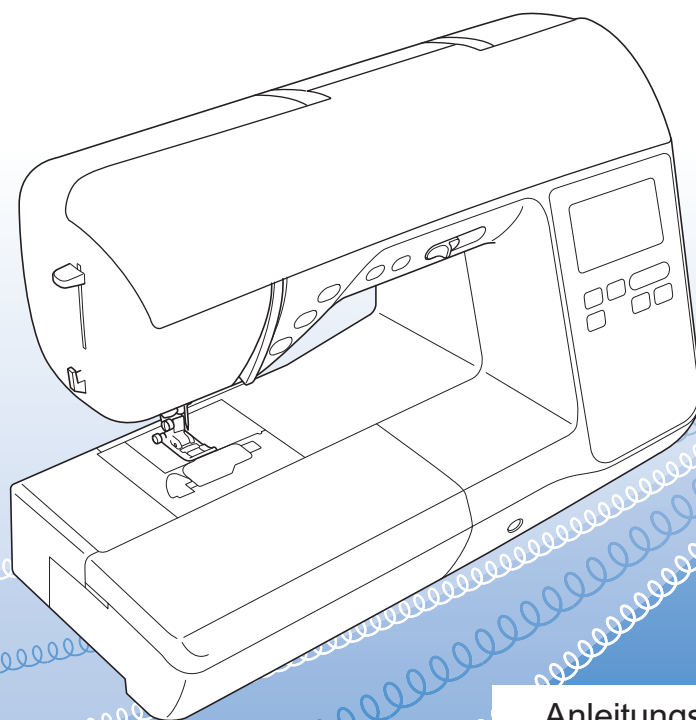

Anleitungsvideos



<https://s.brother/cvhar/>

Lesen Sie dieses Dokument, bevor Sie die Maschine verwenden.
Es wird empfohlen, dieses Dokument griffbereit aufzubewahren, damit Sie jederzeit darin nachschlagen können.

EINFÜHRUNG

Vielen Dank für den Erwerb dieser Maschine. Bevor Sie diese Maschine verwenden, lesen Sie den Abschnitt „WICHTIGE SICHERHEITSHINWEISE“ durch und anschließend diese Bedienungsanleitung, damit Sie ihre verschiedenen Funktionen richtig bedienen können. Darüber hinaus sollten Sie diese Bedienungsanleitung nach dem Lesen so aufbewahren, dass Sie sie in Zukunft schnell griffbereit haben, wenn Sie etwas nachsehen wollen.

WICHTIGE SICHERHEITSHINWEISE

Bitte lesen Sie diese Sicherheitshinweise bevor Sie die Maschine in Betrieb nehmen.

GEFAHR

- Zur Vermeidung eines Stromschlags:

1 Immer die Maschine unmittelbar nach dem Gebrauch, bei der Reinigung, bei der Durchführung von in dieser Bedienungsanleitung erwähnten Wartungsmaßnahmen oder wenn die Maschine unbeaufsichtigt ist, von der Steckdose trennen.

WARNUNG

- Zur Vermeidung von Verbrennungen, Bränden, elektrischem Schlag und Verletzungen:

2 Immer die Maschine von der Steckdose trennen, wenn in der Bedienungsanleitung aufgeführte Einstellungen durchgeführt werden.

- Um die Maschine vom Netz zu trennen, drücken Sie den Netzschalter der Maschine auf das Symbol „O“ und ziehen Sie dann den Netzstecker aus der Steckdose. Nicht am Netzkabel ziehen.
- Verbinden Sie die Maschine direkt mit der Steckdose. Verwenden Sie kein Verlängerungskabel.
- Immer die Maschine vom Netz trennen, wenn die Stromversorgung ausfällt.

3 Elektrische Gefährdungen:

- Diese Maschine muss an einer Wechselstromquelle mit einem auf dem Typenschild angegebenen Nennwertbereich angeschlossen werden. Nicht an eine Gleichstromquelle oder einen Wechselrichter anschließen. Bei Unsicherheiten in der Stromversorgung wenden Sie sich an einen qualifizierten Elektriker.
- Der Gebrauch dieser Maschine ist nur in dem Land zugelassen, in dem das Gerät gekauft worden ist.

4 Niemals die Maschine verwenden, wenn Stromkabel oder Stecker beschädigt sind, wenn sie nicht ordnungsgemäß funktioniert, wenn sie heruntergefallen, beschädigt oder ins Wasser gefallen ist. Bringen Sie die Maschine zur Inspektion, Reparatur und für elektrische oder mechanische Einstellungen zum nächsten Brother-Vertragshändler.

- Sollten Sie während des Betriebs oder außerhalb des Betriebs der Maschine irgendetwas Ungewöhnliches an der Maschine wahrnehmen, z. B. einen Geruch, Wärmeentwicklung, Farbveränderung oder Verformung: Verwenden Sie die Maschine nicht weiter und ziehen Sie den Netzstecker.
- Die Maschine beim Transportieren immer am Tragegriff tragen. Andernfalls könnte die Maschine beschädigt werden oder herunterfallen, was zu Verletzungen führen kann.
- Achten Sie beim Anheben der Maschine darauf, keine plötzlichen oder unachtsamen Bewegungen auszuführen, die Verletzungen verursachen können.

5 Immer den Arbeitsplatz sauber und aufgeräumt halten:

- Die Maschine niemals mit blockierten Belüftungsöffnungen betreiben. Die Belüftungsöffnungen der Maschine und das Fußpedal von Fusseln, Staub und Stoffabfällen freihalten.
- Keine Gegenstände auf das Fußpedal stellen.
- Keine Fremdkörper in eine Maschinenöffnung fallenlassen oder hineinstecken.
- Nicht in Bereichen benutzen, in denen Aerosol-(Spray)-Produkte verwendet werden oder Sauerstoff verabreicht wird.
- Nicht in der Nähe von Wärmequellen wie z. B. Öfen oder Bügeleisen verwenden. Die Maschine, das Netzkabel oder der genähte Stoff könnten sich sonst entzünden und Feuer oder elektrischen Schlag verursachen.
- Diese Nähmaschine nicht auf instabile Flächen, wie wackelige oder geneigte Tische, stellen. Die Maschine könnte herunterfallen und Verletzungen verursachen.

6 Besondere Vorsicht ist beim Nähen angebracht:

- Immer aufmerksam auf die Nadel achten. Verwenden Sie keine verbogenen oder abgebrochenen Nadeln.
- Keine sich bewegenden Teile berühren. Besondere Vorsicht ist im Bereich der Maschinennadel geboten.

- Schalten Sie die Maschine aus, indem Sie den Netzschalter auf „O“ stellen, wenn Sie im Nadelbereich arbeiten.
- Keine beschädigte oder falsche Stichplatte verwenden. Dies kann zum Abbrechen der Nadel führen.
- Niemals den Stoff beim Nähen schieben oder ziehen und beim Freihandsticken sorgfältig den Anweisungen folgen, um die Nadel nicht zu verbiegen oder abzubrechen.

7 Diese Maschine ist kein Spielzeug:

- Lassen Sie sie auf keinen Fall unbeaufsichtigt, wenn Kinder in der Nähe sind.
- Diese Maschine enthält Kleinteile. Bewahren Sie das Produkt außer Reichweite von Kindern auf – es besteht Verschluckungsgefahr.
- Die Plastikumhüllung, in der diese Maschine geliefert wird, außerhalb der Reichweite von Kindern aufbewahren oder so entsorgen, dass sie nicht in Kinderhände gelangt. Erlauben Sie nicht, dass Kinder mit der Hülle spielen: Es besteht die Gefahr des Erstickens.
- Verwenden Sie den Pfeiltrenner ausschließlich für den vorgesehenen Zweck.
- Verwenden Sie die Maschine nicht im Freien.

8 Für eine möglichst lange Lebensdauer Ihrer Maschine:

- Nutzen Sie diese Maschine an einem Ort, der vor direktem Sonnenlicht und hoher Luftfeuchtigkeit geschützt ist. Dasselbe gilt für die Aufbewahrung der Maschine. Lagern Sie das Gerät nicht neben einem Heizkörper, einem heißen Bügeleisen oder anderen heißen Gegenständen.
- Verwenden Sie zum Reinigen des Geräts keine Reinigungsmittel oder organischen Lösungsmittel wie Verdünnung, Reinigungsbenzin oder Alkohol. Dadurch kann die Oberflächenbeschichtung abblättern oder zerkratzt werden.
- Ölen Sie die Maschine nicht eigenständig, um Beschädigungen zu vermeiden.
- Lesen Sie immer zuerst das entsprechende Kapitel dieser Bedienungsanleitung, bevor Sie Zubehör, Nähfüße und sonstige Teile auswechseln oder installieren, um eine korrekte Installation zu gewährleisten.

9 Für Reparaturen und Einstellungen:

- Wenn die Lampe beschädigt ist, muss sie durch einen Brother-Vertragshändler ausgetauscht werden.
- Falls eine Funktionsstörung auftritt oder eine Einstellung erforderlich ist, lesen Sie zunächst die Fehlerdiagnosetabelle hinten in der Bedienungsanleitung, um die Maschine selbst zu überprüfen und einzustellen. Sofern die Störung sich nicht beheben lässt, wenden Sie sich bitte an ein autorisiertes Brother-Kundendienstzentrum in Ihrer Nähe.

Benutzen Sie die Maschine nur für den in der Bedienungsanleitung vorgesehenen Verwendungszweck.

Verwenden Sie das in dieser Bedienungsanleitung angegebene, vom Hersteller empfohlene Zubehör.

Änderungen am Inhalt dieser Bedienungsanleitung und den Produktspezifikationen vorbehalten.

Weitere Produktinformationen und Aktualisierungen finden Sie auf unserer Website unter www.brother.com

HEBEN SIE DIESE ANWEISUNGEN BITTE GUT AUF

Diese Maschine ist nur für den Hausgebrauch vorgesehen.

FÜR BENUTZER IN NICHT-EUROPÄISCHEN LÄNDERN

Dieses Gerät darf nicht von Personen (Kinder eingeschlossen) verwendet werden, deren körperliche und geistige Fähigkeiten oder Sinneswahrnehmung beeinträchtigt sind, und nicht von Personen, denen Erfahrung und Kenntnisse fehlen, sofern Sie nicht durch eine verantwortliche Person in die Benutzung des Gerätes eingewiesen wurden und beaufsichtigt werden. Kinder niemals unbeaufsichtigt lassen und sicherstellen, dass sie nicht mit dem Gerät spielen.

FÜR BENUTZER IN EUROPÄISCHEN LÄNDERN

Diese Maschine darf von Kindern ab 8 Jahren und von Personen mit eingeschränkten körperlichen, sensorischen oder geistigen Fähigkeiten oder mit mangelnden Kenntnissen und Erfahrungen nur dann verwendet werden, wenn diese beaufsichtigt werden oder eine Einweisung in den sicheren Gebrauch dieser Maschine erhalten haben und sie die damit verbundenen Risiken verstanden haben. Die Kinder dürfen mit dieser Maschine nicht spielen. Die Kinder dürfen die Reinigung und Wartungsarbeiten nur unter Aufsicht durchführen.

NUR FÜR ANWENDER IN GROSSBRITANNIEN, IRLAND, MALTA UND ZYPERN

WICHTIG

- Falls die Steckersicherung ausgewechselt werden muss, eine von der ASTA gemäß BS 1362 genehmigte Sicherung mit dem  -Kennzeichen und dem Stecker entsprechenden Nennstrom verwenden.
- Stets den Sicherungsdeckel wieder einsetzen. Niemals Stecker ohne Sicherungsdeckel verwenden.
- Wenn der mit diesem Gerät gelieferte Stecker nicht in die vorhandene Steckdose passt, wenden Sie sich an Ihren Brother-Vertragshändler, um den korrekten Stecker zu erhalten.

Nutzungshinweise

WICHTIG - BITTE SORGFÄLTIG LESEN:

Die vorliegenden Nutzungshinweise („Vertrag“) stellen einen rechtsgültigen Vertrag zwischen Brother Industries, Ltd. („Unternehmen“) und Ihnen dar, der sich auf die Nutzung sämtlicher durch das Unternehmen zur Nutzung mit Näh- oder Handarbeitsprodukten („Unternehmensprodukt“) installierter oder zur Verfügung gestellter Software durch Sie bezieht. Der Begriff „Software“ umfasst sämtliche Inhaltsdaten, Designdaten, Datenformate, Firmware von Unternehmensprodukten sowie PC-Anwendungen und Apps für Mobilgeräte.

Durch die Nutzung der Software und des Unternehmensprodukts stimmen Sie den Bestimmungen dieses Vertrags zu. Wenn Sie den Bestimmungen dieses Vertrags nicht zustimmen, wird die Lizenz durch das Unternehmen nicht vergeben und Sie dürfen die Software nicht nutzen. Änderungen und Ergänzungen zu diesem Vertrag können der Software beigefügt werden.

Eine Person, die diesem Vertrag im Namen einer Firma oder einer anderen juristischen Person zustimmt, erklärt gegenüber dem Unternehmen, dass sie berechtigt ist, eine verbindliche rechtliche Vereinbarung im Namen dieser juristischen Person einzugehen.

Allgemeine Bestimmungen

1 Lizenzgewährung.

- 1.1 Gemäß diesem Vertrag gewährt Ihnen das Unternehmen hiermit eine persönliche, nicht exklusive, nicht übertragbare und widerrufliche Lizenz zur Nutzung der Software im Zusammenhang mit dem Unternehmensprodukt.
- 1.2 Diese Lizenz gestattet Ihnen ausschließlich die Nutzung der Software gemäß dieser Vereinbarung, und verschafft Ihnen keine Eigentumsrechte an der Software. Das Unternehmen oder seine Lieferanten behalten sich alle Rechte, Titel und Ansprüche hinsichtlich der Software, einschließlich, aber nicht beschränkt auf alle damit verbundenen geistigen Eigentumsrechte vor.

2 Einschränkungen

- 2.1 Sofern nicht ausdrücklich in diesem Vertrag festgelegt oder durch örtliche Gesetze vorgeschrieben, verpflichten Sie sich:
 - 2.1.1 den Quellcode der Software nicht zu disassemblieren, zu dekompileieren, zurückzuentwickeln, zu übersetzen oder anderweitig zu versuchen, diesen offenzulegen (einschließlich der Daten und Inhalte, die durch die Verwendung des Unternehmensprodukts oder der Anwendungssoftware zur Bearbeitung von Inhalten erstellt wurden; im Folgenden gilt das Gleiche in diesem Absatz 2);
 - 2.1.2 keine abgeleiteten Werke zu erstellen, die auf der Gesamtheit oder einem Teil der Software basieren;
 - 2.1.3 die Software ohne vorherige schriftliche Zustimmung des Unternehmens in keiner Form ganz oder teilweise zu verbreiten, Dritten zur Verfügung zu stellen oder zugänglich zu machen;

- 2.1.4 die Software nicht zu kopieren, es sei denn, das Kopieren geschieht im Rahmen der normalen Nutzung der Software mit dem Unternehmensprodukt oder ist zum Zwecke der Datensicherung oder der Betriebssicherheit erforderlich;
- 2.1.5 die Software weder ganz noch teilweise zu übertragen, zu vermieten, zu verleasen, zu verleihen, zu übersetzen, anzupassen, zu variieren, zu verändern oder zu modifizieren, für sie Unterlizenzen zu vergeben, sie mit anderen Produkten zu verbinden sowie die Software oder Teile davon mit anderen Programmen zu kombinieren oder in diese zu integrieren;
- 2.1.6 den Urheberrechtsvermerk des Unternehmens sowie diese Vereinbarung auf allen vollständigen und teilweisen Kopien der Software zu erhalten; und
- 2.1.7 die Software nicht für andere als die in Absatz 1 dieses Vertrags vorgesehenen Zwecke zu verwenden (einschließlich, aber nicht beschränkt auf die Verwendung mit nicht autorisierten Näh-/Handarbeitsprodukten oder Softwareanwendungen).

3 Garantieausschluss

SOWEIT NACH GELTENDEM RECHT ZULÄSSIG, WIRD IHNEN DIESE SOFTWARE „WIE BESEHEN“ ZUR VERFÜGUNG GESTELLT, OHNE MÜNDLICHE ODER SCHRIFTLICHE, AUSDRÜCKLICHE ODER STILLSCHWEIGENDE ODER ANDERWEITIGE GARANTIEN. DAS UNTERNEHMEN ÜBERNIMMT INSBESONDERE KEINE STILLSCHWEIGENDEN GARANTIEN HINSICHTLICH DER GEBRAUCHSTAUGLICHKEIT, DER GEWÄHRLEISTUNG EINER ZUFRIEDENSTELLENDEN QUALITÄT, DER NICHTVERLETZUNG VON RECHTEN DRITTER UND/ODER DER EIGNUNG FÜR EINEN BESTIMMTEN ZWECK.

4 Haftungsbeschränkung

- 4.1 DAS UNTERNEHMEN HAFTET IHNEN, SEINEN ENDNUTZERN SOWIE ANDEREN JURISTISCHEN PERSONEN GEGENÜBER NICHT FÜR ENTSTANDENE SCHÄDEN DURCH ENTGANGENE GEWINNE, EINKÜNFTE ODER EINSPARUNGEN, DATENVERLUSTE ODER NUTZUNGSUNTERBRECHUNGEN SOWIE FÜR FOLGE- UND NEBENSCHÄDEN; BESONDERE SCHADENSFOLGEN; STRAFSCHADENSERSATZFORDERUNGEN ODER INDIREKTE SCHÄDEN (UNABHÄNGIG DAVON, OB ES SICH UM EINE VERTRAGSKONFORME ODER UNERLAUBTE HANDLUNG HANDELT), SELBST WENN DAS UNTERNEHMEN AUF DIE MÖGLICHKEIT DES AUFTRETENS SOLCHER SCHÄDEN HINGEWIESEN WURDE, DIE DURCH DIE SOFTWARE, DEN SUPPORT-SERVICE ODER DIESEN VERTRAG VERURSACHT WERDEN ODER DAMIT IN ZUSAMMENHANG STEHEN. DIESE BESCHRÄNKUNGEN GELTEN IM NACH GELTENDEM RECHT MAXIMAL ZULÄSSIGEN UMFANG UND UNGEACHTET DESSEN, OB EIN EINGESCHRÄNKTES RECHTSMITTEL SEINEN WESENTLICHEN ZWECK VERFEHLT.

- 4.2 UNGEACHTET DER ABSÄTZE 3 UND 4.1 DIESES VERTRAGES WIRD DURCH DIESE VEREINBARUNG WEDER DIE HAFTUNG DES UNTERNEHMENS IM FALL VON TOD ODER KÖRPERVERLETZUNG AUFGRUND VON FAHRLÄSSIGKEIT AUSGESCHLOSSEN ODER BESCHRÄNKT NOCH WERDEN DIE GESETZLICHEN VERBRAUCHERRECHTE EINGESCHRÄNKT.

5 Vertragsbeendigung

- 5.1 Das Unternehmen ist berechtigt, diesen Vertrag jederzeit durch eine schriftliche Mitteilung an Sie zu beenden, wenn es zu einer substantziellen Verletzung der Bestimmungen dieses Vertrags durch Sie kommt und diese Vertragsverletzung nach Aufforderung durch das Unternehmen nicht unverzüglich durch Sie behoben wird.
- 5.2 Nach der Kündigung erlöschen sämtliche Rechte, die Ihnen unter diesem Vertrag gewährt wurden und Sie sind verpflichtet, sämtliche durch diesen Vertrag autorisierten Aktivitäten zu beenden und die Software unverzüglich von sämtlichen in Ihrem Besitz befindlichen Computern zu löschen oder zu entfernen sowie sämtliche in Ihrem Besitz befindliche Kopien der Software oder abgeleiteter Werke zu löschen oder zu zerstören. Darüber hinaus sind Sie zum Löschen der Inhalte oder Designdaten verpflichtet, die Sie mit dem in Ihrem Besitz befindlichen Unternehmensprodukt erstellt haben.

6 Sonstige Bestimmungen

- 6.1 Die Software sowie alle Kopien oder Teile davon dürfen ausschließlich unter Befolgung aller anwendbaren Gesetze und Bestimmungen ausgeführt oder wieder eingeführt werden.
- 6.2 Die vollständige oder teilweise Abtretung dieses Vertrags sowie von Ansprüchen aus diesem Vertrag an Dritte darf ausschließlich nach der vorherigen schriftlichen Zustimmung des Unternehmens erfolgen. Ein Kontrollwechsel oder eine Reorganisation Ihres Status im Rahmen eines Zusammenschlusses oder Verkaufs von Unternehmenswerten oder Aktien gilt als Abtretung im Sinne dieses Vertrags.
- 6.3 Sie erkennen an, dass dem Unternehmen im Falle einer Vertragsverletzung ein irreparabler Schaden entsteht, der durch finanziellen Schadensersatz nicht adäquat kompensiert werden kann und dass das Unternehmen berechtigt ist, neben den dem Unternehmen unter diesem Vertrag sowie von Rechts wegen zustehenden Rechtsmitteln einen billigkeitsrechtlichen Ausgleich ohne Kautionen oder andere Sicherheiten sowie ohne Schadenschadensersatz zu fordern.
- 6.4 Falls eine oder mehrere Bestimmungen dieses Vertrags durch ein zuständiges Gericht als ungültig oder für nicht durchsetzbar erklärt oder erkannt werden, werden diese Bestimmungen abgetrennt und als unabhängig von den anderen Vertragsbestimmungen betrachtet und die Gültigkeit der restlichen Bestimmungen sowie des gesamten Vertrags wird davon nicht berührt.
- 6.5 Der vorliegende Vertrag einschließlich aller Anlagen und aller anderen im Vertragstext

genannten Anhängen stellt die gesamte Vereinbarung zwischen den Parteien hinsichtlich des Vertragsgegenstands dar und ersetzt sämtliche mündlichen oder schriftlichen Vereinbarungen zwischen den Parteien zum Vertragsgegenstand.

- 6.6 Der Verzicht des Unternehmens auf die teilweise oder vollständige Erfüllung Ihrer Verpflichtungen aus diesem Vertrag oder auf die Durchsetzung seiner Ansprüche gegen Sie sowie die verspätete Geltendmachung solcher Ansprüche stellen keine rechtswirksame Verzichtserklärung des Unternehmens hinsichtlich Ihrer Verpflichtungen dar und bedeuten nicht, dass Sie Ihre vertraglichen Verpflichtungen nicht erfüllen müssen. Eine Verzichtserklärung des Unternehmens auf seine Rechte hinsichtlich einer von Ihnen begangenen Verletzung erfolgt ausschließlich schriftlich und bedeutet nicht, dass das Unternehmen auch bei späteren Verletzungen Ihrerseits auf seine Rechte verzichtet.
- 6.7 Dieser Vertrag unterliegt den japanischen Gesetzen und der exklusiven Zuständigkeit der japanischen Gerichte, außer im Fall des Rechtsvollzugs, welcher nicht ausschließlich der Zuständigkeit der japanischen Gerichte unterliegt.
- 6.8 Das Unternehmen kann diesen Vertrag in den folgenden Fällen aktualisieren: A) Wenn die Änderungen im Sinne des Benutzers sind oder B) Wenn die Aktualisierungen des Vertrags adäquat, vernünftig und nicht entgegen den Zwecken des Vertrags sind.
Das Unternehmen wird Sie informieren und Ihnen die Möglichkeit zur Prüfung von Materialänderungen oder Aktualisierungen des Vertrags geben, indem es einen Hinweis auf der Unternehmenswebsite oder einer vom Unternehmen mindestens 30 Tage vor Inkrafttreten des Vertrags bekanntgegebenen Website veröffentlicht. Bei Inkrafttreten des aktualisierten Vertrags sind Sie daran gebunden, wenn Sie die Software weiterhin verwenden.

WARNSCHILD

■ Kantenschneider (bei einigen Modellen separat erhältlich)

Der Kantenschneider ist mit dem folgenden Warnetikett versehen. Berühren Sie beim Nähen nicht die Messer oder die Verbindungsgabel des Kantenschneiders, damit es nicht zu Schäden an der Maschine oder zu Verletzungen kommt. Ausführliche Informationen finden Sie unter „Nähen von Überwendlingstichen unter Verwendung des Kantenabschneiders (bei einigen Modellen separat erhältlich)“ auf Seite 46.

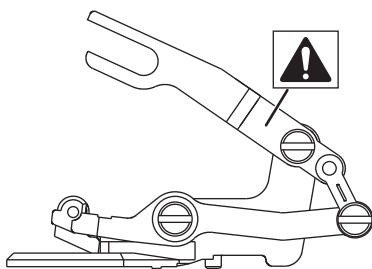

BEMERKUNGEN ZUR OPEN SOURCE-LIZENZIERUNG

Dieses Produkt enthält Open-Source-Software. Um die Informationen Open-Source-Lizenzierung anzuzeigen, rufen Sie bitte die Handbuchauswahl für das Herunterladen auf der Modell-Homepage der Brother Support Website unter <https://s.brother/cphar/> auf.

WARENZEICHEN

Alle Warenzeichen und Produktnamen von Unternehmen, die bei Brother-Produkten, in den zugehörigen Dokumenten und anderen Unterlagen vorkommen, sind Warenzeichen oder eingetragene Warenzeichen der jeweiligen Unternehmen.

URHEBERRECHT UND LIZENZ

Dieses Produkt umfasst Software des folgenden Anbieters: ©2008 Devicescape Software, Inc.

INHALT

Kapitel 1 VORBEREITUNGEN 7

Bezeichnungen der Maschinenteile	7
Mitgeliefertes Zubehör	9
Maschine ein- und ausschalten	10
LCD-Betrieb	11
LCD-Bildschirm.....	11
Einstellungsbildschirm	13
Einstellen der Empfindlichkeit der Bedientasten.....	14
Aufwickeln/Einsetzen der Spule	14
Aufspulen des Unterfadens.....	14
Einsetzen der Spule	17
Einfädeln des Oberfadens	18
Einfädeln des Oberfadens.....	18
Heraufholen des Unterfadens.....	21
Stoff-/Faden-/Nadelkombinationen	22
Auswechseln der Nadel	23
Überprüfen der Nadel	23
Auswechseln der Nadel.....	23
Auswechseln des Nähfußes	24
Auswechseln des Nähfußes	24
Abnehmen und Anbringen des Nähfußhalters	25

Kapitel 2 GRUNDLAGEN DES NÄHENS 27

Nähen	27
Sticharten	27
Normales Nähen	27
Stichmusterkombinationen	29
Nähen von Rückwärts-/Verstärkungsstichen	30
Automatisches Vernähen	30
Automatisches Fadenabschneiden	32
Einstellen von Stichbreite/Stichlänge/„L/R Shift“	32
Einstellen der Fadenspannung	33
Nützliche Tipps zum Nähen	34
Tipps zum Nähen.....	34
Nähen einer gleichmäßigen Nahtzugabe.....	35
Nähen verschiedener Stoffe.....	36
Anheben und Absenken des Nähfußes	38

Kapitel 3 VERSCHIEDENE STICHE 39

Stichtabelle	39
Nutzstiche	45
Überwendlingstiche	45
Blindstich	48
Knopflochnähen.....	49
Annähen von Knöpfen.....	52
Einnähen eines Reißverschlusses	53
Einnähen von Reißverschlüssen/Paspeln.....	54
Stiche für Applikationen, Patchwork und Quilten.....	55
Andere Sticheanwendungen.....	60
Versetzte Stichmuster	65
Änderung von Einstellungen	66
Verwenden der Speicherfunktion	67
Speichern von Stichmustern	67
Abrufen von Stichmustern	68
MY CUSTOM STITCH (MEIN STICHDESIGN)....	68

Kapitel 4 ANHANG 71

Pflege und Wartung	71
Reinigen des LCD-Bildschirms	71
Reinigen des Nähmaschinen-Gehäuses	71
Einschränkungen beim Ölen	71
Vorsichtsmaßnahmen für das Aufbewahren der Maschine....	71
Greiferreinigung	71
Der Touchscreen funktioniert nicht	72

Fehlerdiagnose	73
Oberfaden zu straff.....	73
Verwickelter Faden auf linker Stoffseite	73
Falsche Fadenspannung.....	74
Stoff hat sich in der Maschine verfangen und kann nicht entfernt werden	74
Wenn sich der Faden unter der Spulenträgerplatte verwickelt hat	76
Problemliste.....	77
Fehlermeldungen	80
Spezifikationen	81
Aktualisieren der Maschinensoftware	82
Index	83

Kapitel 1 VORBEREITUNGEN

Hinweis

- Achten Sie darauf, dass Sie die aktuelle Software installiert haben. Siehe „Aktualisieren der Maschinensoftware“ auf Seite 82.

Bezeichnungen der Maschinenteile

Hauptelemente

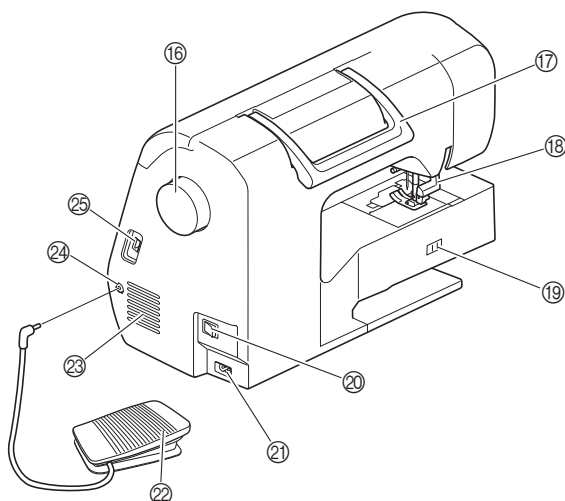
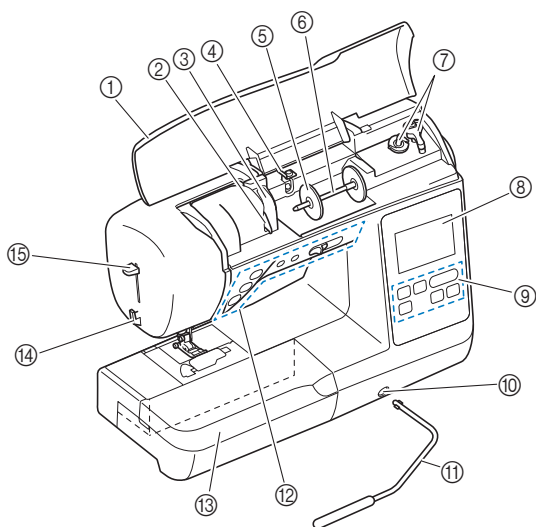

- ① Obere Abdeckung
- ② Fadenführungsplatte (Seite 15)
- ③ Fadenführungsdeckel
- ④ Fadenführung zum Aufspulen des Unterfadens und Vorspannung (Seite 16)
- ⑤ Garnrollenkappe (Seite 15)
- ⑥ Garnrollenstift (Seite 15)
- ⑦ Aufspulvorrichtung (Seite 14)
- ⑧ LCD-Bildschirm (Flüssigkristallanzeige) (Seite 11)

- ⑨ Bedienfeld (Seite 9)
- ⑩ Kniehebel-Einsteckschlitz (Seite 38)
- ⑪ Kniehebel (Seite 38)
- ⑫ Funktionstasten und Nähgeschwindigkeitsregler (Seite 8)
- ⑬ Zubehörfach (Seite 9, Seite 34)
- ⑭ Fadenabschneider (Seite 20)
- ⑮ Nadeleinfädlerhebel (Seite 20)
- ⑯ Handrad
Drehen Sie das Handrad in Ihre Richtung (gegen den Uhrzeigersinn), um die Nadel anzuheben und zu senken und einen Stich zu nähen.
- ⑰ Tragegriff
Für den sicheren und bequemen Transport der Maschine.
- ⑱ Nähfußhebel
Stellen Sie den Nähfußhebel nach oben oder unten, um den Nähfuß anzuheben bzw. abzusenken.
- ⑲ Transporter-Einstellhebel
Damit senken Sie den Transporteur zum Freihand-Quilten* oder zum Annähen von Knöpfen ab und heben ihn wieder an. (Seite 52)
Wurde der Transporteur abgesenkt, müssen Sie ihn nach dem Nähen in die ursprüngliche angehobene Position zurückstellen. Der Transporteur wird angehoben, wenn die Maschine mit dem Nähen beginnt.
* Der Nähfuß zum Freihand-Quilten ist bei einigen Modellen separat erhältlich.
- ⑳ Netzschalter (Seite 10)
- ㉑ Netzbuchse (Seite 10)
- ㉒ Fußpedal (Seite 28)
- ㉓ Belüftungsöffnung
Die Belüftungsöffnung ermöglicht die Luftzirkulation um den Motor herum. Verdecken Sie daher die Belüftungsöffnung nicht, wenn Sie die Maschine benutzen.
- ㉔ Fußpedal-Anschlussbuchse (Seite 28)
- ㉕ USB-Anschluss (für einen USB-Stick) (Seite 67)

WICHTIG

- Der USB-Anschluss ist für USB-Sticks vorgesehen. Führen Sie keine anderen Gegenstände in den USB-Anschluss ein. Dies kann zur Beschädigung der Maschine führen.

■ Nadel- und Nähfußbereich

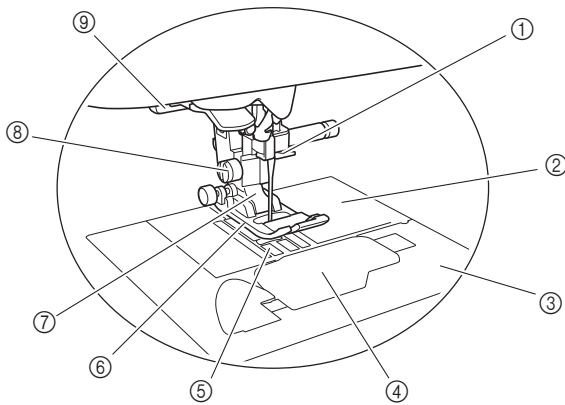

- ① **Fadenführung an der Nadelstange (Seite 19)**
- ② **Stichplatte (Seite 35)**
- ③ **Stichplattenabdeckung (Seite 17)**
- ④ **Spulenfachabdeckung/Spulenkapselfeder (Seite 17, Seite 72)**
- ⑤ **Transporteur**
Der Transporteur transportiert den Stoff in Nährichtung.
- ⑥ **Nähfuß**
Der Nähfuß übt während des Nähvorgangs einen gleichbleibenden Druck auf den Stoff aus. Bringen Sie den für den ausgewählten Stich geeigneten Nähfuß an.
- ⑦ **Nähfußhalter (Seite 25)**
- ⑧ **Nähfußhalterschraube (Seite 25)**
- ⑨ **Knopflochhebel (Seite 50)**

■ Funktionstasten

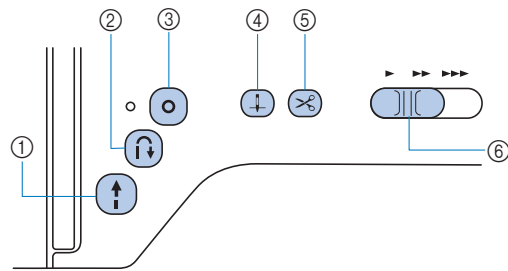

- ① **Taste „Start/Stop“**

Drücken Sie die Taste „Start/Stop“, um mit dem Nähen zu beginnen oder das Nähen zu beenden.
Je nach Betriebsmodus nimmt die Taste eine andere Farbe an.

Grün:	Die Maschine ist betriebsbereit oder näht bereits.
Rot:	Die Maschine kann nicht nähen.
Orange:	Die Maschine wickelt den Unterfaden auf oder die Spulervelle wurde nach rechts verschoben.
- ② **Taste „Rückwärtsstich“**

Drücken Sie die Taste „Rückwärts“, um je nach ausgewähltem Stichmuster Rückwärts- oder Verstärkungsstiche zu nähen. (Seite 30)
- ③ **Taste „Verstärkungsstich“**

Verwenden Sie die Taste „Verstärkungsstich“ zum Vernähen durch wiederholtes Nähen eines Einzelstiches. (Seite 30)
Drücken Sie diese Taste bei Buchstaben-/Dekorstichen, um anstelle eines unvollständigen mit einem vollständigen Stichmuster abzuschließen.
Die LED neben der Taste leuchtet automatisch auf, während der Stich genäht wird, und erlischt, wenn das Nähen beendet ist.
- ④ **Taste „Nadelposition“**

Drücken Sie die Taste „Nadelposition“, um die Nadel anzuheben bzw. abzusenken. Wenn Sie die Taste zweimal drücken, wird ein Stich genäht.
- ⑤ **Taste „Fadenabschneider“**

Drücken Sie nach dem Nähen die Taste „Fadenabschneider“, um den Ober- und Unterfaden abzuschneiden.
- ⑥ **Nähgeschwindigkeitsregler**

Verschieben Sie den Nähgeschwindigkeitsregler, um die Nähgeschwindigkeit einzustellen. Die Nähgeschwindigkeit kann beim Nähen von Dekorstichen nicht eingestellt werden.

■ Bedienfeld und Bedientasten

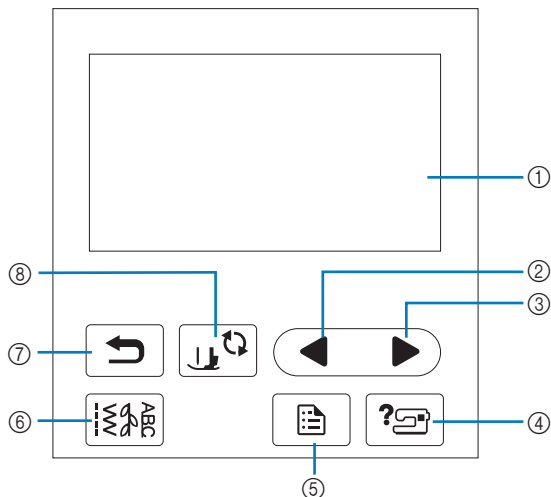

① LCD-Bildschirm (Flüssigkristallanzeige) (Touchscreen)

Die ausgewählten Mustereinstellungen und Meldungen werden angezeigt.

Berühren Sie zur Bedienung die auf dem LCD-Bildschirm dargestellten Tasten.

Weitere Informationen dazu, siehe „LCD-Betrieb“ auf Seite 11.

② Taste „Vorherige Seite“ ◀

Ruft den vorhergehenden Bildschirm auf, wenn es noch Inhalte gibt, die im LCD gerade nicht angezeigt werden.

③ Taste „Nächste Seite“ ▶

Ruft den nächsten Bildschirm auf, wenn es noch Inhalte gibt, die im LCD gerade nicht angezeigt werden.

④ Hilfetaste ?

Berühren Sie diese Taste, um Hilfe zur Bedienung der Maschine aufzurufen.

⑤ Taste „Einstellungen“

Berühren Sie diese Taste, um die Nadelstopp-Position, den Summton u. a. einzustellen.

⑥ Nutztichtaste

Berühren Sie diese Taste zum Nähen eines Nutz- oder Dekorstiches.

⑦ Taste „Zurück“

Berühren Sie diese Taste, um zum vorherigen Bildschirm zurückzukehren.

⑧ Taste „Nähfuß-/Nadelwechsel“

Berühren Sie diese Taste vor dem Auswechseln der Nadel, des Nähfußes usw. Diese Taste sperrt alle Tasten- und

Schalterfunktionen (mit Ausnahme von ) , um einen Betrieb der Nähmaschine zu verhindern.

Hinweis

- Die Bedientasten dieser Maschine sind kapazitive Berührungssensoren. Bedienen Sie die Tasten durch direktes Berühren mit dem Finger.
- Da die Reaktion der Bedientasten je nach Benutzer variieren kann, können Sie die Einstellung unter „Einstellen der Empfindlichkeit der Bedientasten“ auf Seite 14 anpassen.
- Wenn Sie einen elektrostatischen Touchpen verwenden, achten Sie darauf, dass seine Spitze mindestens 8 mm groß ist. Verwenden Sie keinen Touchpen mit einer dünnen oder speziell geformten Spitze.

Mitgeliefertes Zubehör

Informationen zum mitgelieferten Zubehör für Ihre Maschine finden Sie im zusätzlichen Blatt „Mitgeliefertes Zubehör“.

Heben Sie den Deckel des Zubehörfachs, um das Zubehörfach zu öffnen.

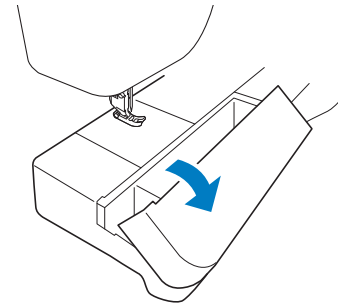

Das Zubehörfach umfasst mehrere Aufbewahrungsfächer, darunter das Nähfuß-Zubehörfach.

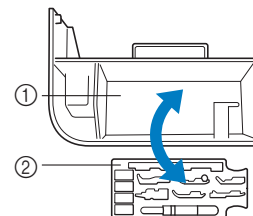

- ① Platz zur allgemeinen Aufbewahrung im Zubehörfach
- ② Nähfuß-Zubehörfach

Maschine ein- und ausschalten

⚠️ WARNUNG

- Als Stromquelle darf nur gewöhnlicher Haushaltsstrom verwendet werden. Das Verwenden andersartiger Stromquellen kann einen Brand, einen elektrischen Schlag und Beschädigung der Maschine zur Folge haben.
- Ziehen Sie den Stecker nicht mit nassen Händen aus der Steckdose. Es kann zu Stromschlägen kommen.
- Achten Sie darauf, dass die Netzkabelstecker fest in der Steckdose und sicher in der Netzbuchse der Nähmaschine sitzen. Andernfalls kann es zu Bränden oder Stromschlägen kommen.
- Schalten Sie die Maschine in den folgenden Situationen am Netzschalter aus und ziehen Sie den Stecker aus der Steckdose:
 - Wenn Sie die Maschine unbeaufsichtigt stehen lassen
 - Wenn Sie die Maschine nicht länger benutzen
 - Wenn während der Benutzung ein Stromausfall auftritt
 - Wenn die Maschine aufgrund eines schlechten oder nicht vorhandenen Anschlusses nicht richtig funktioniert
- Bei Gewitter

⚠️ VORSICHT

- Verwenden Sie nur das mitgelieferte Netzkabel. Andernfalls kann es zu Bränden oder Stromschlägen kommen.
- Benutzen Sie diese Maschine nicht mit Verlängerungskabeln oder Mehrfachsteckdosen, in die andere Geräte eingesteckt sind. Es kann zu Bränden oder Stromschlägen kommen.
- Bevor Sie den Stecker aus der Steckdose ziehen, schalten Sie den Netzschalter der Maschine aus. Ziehen Sie dann den Stecker aus der Steckdose. Das Ziehen am Netzkabel kann zu Beschädigungen des Kabels sowie zu einem Brand und einem elektrischem Schlag führen.
- Das Netzkabel darf keinesfalls durchtrennt, beschädigt, verändert, gewaltsam verbogen, gezogen, verdreht oder aufgerollt werden. Darüber hinaus dürfen keine schweren Gegenstände auf das Kabel gestellt werden. Das Kabel darf keinen hohen Temperaturen ausgesetzt werden. Dies kann zu Beschädigungen des Kabels und infolgedessen zu einem Brand und einem elektrischem Schlag führen. Bringen Sie die Maschine bei Beschädigung des Netzkabels oder -steckers zur Reparatur zu Ihrem Brother-Vertragshändler, bevor Sie sie weiterverwenden.

- Stecken Sie den Netzkabelstecker nicht in eine Steckdose, die sich nicht in einwandfreiem Zustand befindet.

1 Achten Sie darauf, dass die Maschine ausgeschaltet ist (der Netzschalter auf der rechten Seite der Maschine steht auf „0“). Stecken Sie dann den Netzstecker in die darunter befindliche Netzbuchse.

2 Stecken Sie den Netzstecker in eine Steckdose.

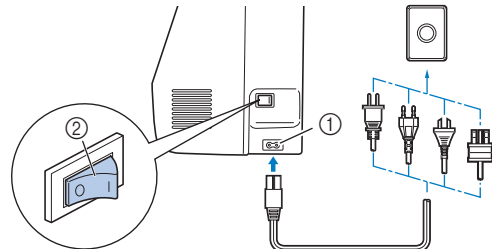

- ① Netzbuchse
- ② Netzschalter

3 Drücken Sie zum Einschalten der Maschine auf die rechte Seite des Netzschalters (so dass er auf „I“ steht).

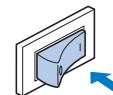

→ Nählicht, LCD und die Taste „Start/Stopp“ leuchten auf, wenn die Maschine eingeschaltet wird. Durch die Bewegung der Nadel und der Transporteure ertönt ein Geräusch; dies ist keine Störung.

4 Nach dem Einschalten der Maschine wird der Startfilm angezeigt. Tippen Sie auf eine beliebige Stelle auf dem Bildschirm.

💡 Hinweis

Beim ersten Einschalten der Maschine:

- Wählen Sie die Anzeigesprache für den LCD-Bildschirm aus.

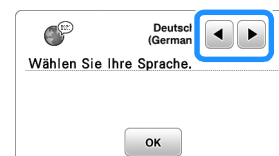

5 Drücken Sie zum Ausschalten der Maschine auf die linke Seite des Netzschalters (stellen Sie ihn auf „0“).

LCD-Betrieb

LCD-Bildschirm

Beim Einschalten der Maschine wird möglicherweise ein Einführungsvideo angezeigt. Ist dies der Fall, wird der normale Bildschirm angezeigt, wenn Sie den LCD-Bildschirm mit dem Finger berühren. Berühren Sie mit dem Finger am Bildschirm eine Taste, um ein Stichmuster oder eine Maschinenfunktion auszuwählen, oder um die mit der Taste bezeichnete Funktion auszuführen. Wenn Sie im Bedienfeld  berühren, wird der folgende Bildschirm angezeigt.

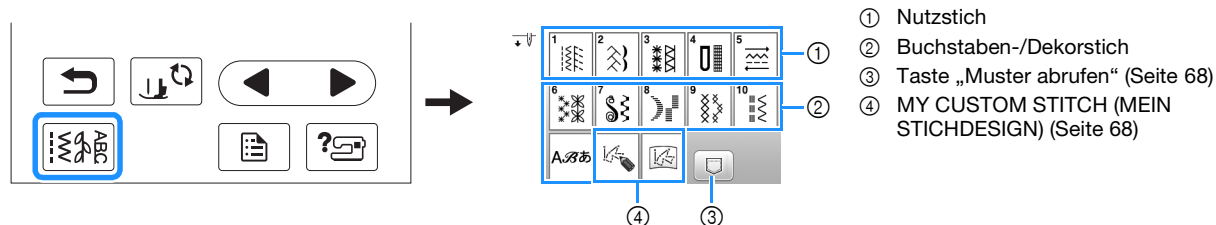

■ Nutzstiche-Bildschirm

■ Bearbeitungsbildschirm für Nutzstiche

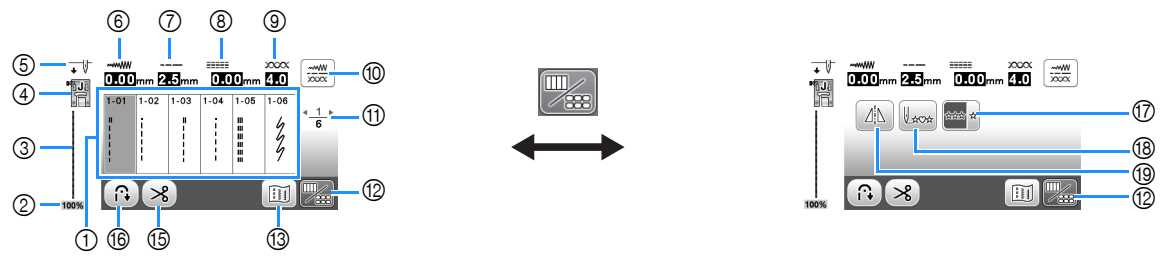





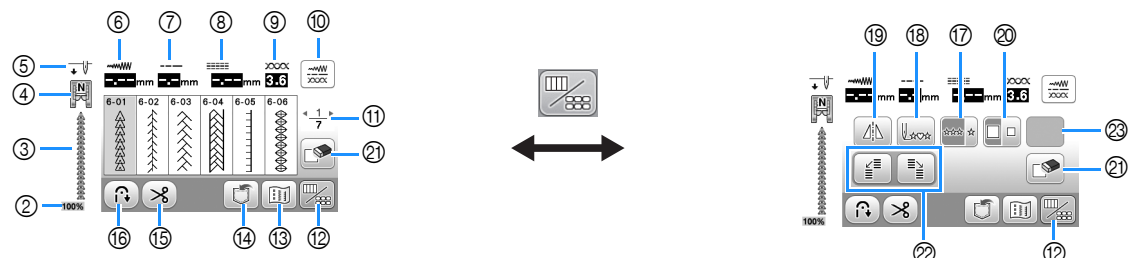



■ Bildschirm „Buchstaben-/Dekorstich“

■ Buchstaben-/Dekorstich-Bearbeitungsbildschirm





 **Anmerkung**

- Einige Editierfunktionen sind nur bei bestimmten Stichmustern möglich. Wenn ein Stichmuster ausgewählt wird, sind nur die Funktionen der angezeigten Tasten verfügbar.

Nr.	Anzeige	Tastename	Erläuterung	Seite
①	-	Stiche	Berühren Sie die Taste mit dem Stich, den Sie nähen möchten.	27
②		Größe der Stichmusterdarstellung	Anzeige der ungefähren Größe des ausgewählten Stichmusters.	-
③	-	Stichvorschau	Anzeige einer Vorschau auf den ausgewählten Stich.	-
④		Nähfuß	Zeigt den erforderlichen Nähfuß. Setzen Sie vor dem Nähen den hier angegebenen Nähfuß ein. <div style="display: flex; justify-content: space-between;"> <div style="width: 45%;"> <p> Zickzackfuß „J“</p> <p> Nähfuß „N“</p> <p> Überwendingfuß „G“</p> <p> Knopflochfuß „A“</p> </div> <div style="width: 45%;"> <p> Blindstichfuß „R“</p> <p> Knopfannähfuß „M“</p> <p> Kantenschneider „S“</p> </div> </div> <p>* Die Symbole für bestimmte Nähfüße wie zum Beispiel Reißverschlussfuß „I“ und Quilt- und Stickfuß werden möglicherweise nicht im Bildschirm angezeigt.</p>	24

Nr.	Anzeige	Tastename	Erläuterung	Seite
⑤		Einstellung der Nadelposition	Zeigt die Einstellung für Einzelnadel- oder Zwillingsnadelmodus und die Position, in der die Nadel anhält, an. : Einzelnadel/untere Nadelposition : Zwillingsnadel/untere Nadelposition : Einzelnadel/obere Nadelposition : Zwillingsnadel/obere Nadelposition	13
⑥		Stichbreite	Zeigt die Stichbreite des aktuell ausgewählten Stichmusters an.	33
⑦		Stichlänge	Zeigt die Stichlänge des aktuell ausgewählten Stichmusters an.	33
⑧		L/R Shift	Zeigt den Links-/Rechts-Abstand zur Ursprungsposition.	33
⑨		Fadenspannung	Zeigt die automatisch eingestellte Fadenspannung des gerade gewählten Stichmusters an.	33
⑩		Taste „Manuelle Einstellung“	Berühren Sie die Taste, um den Einstellungsbildschirm für Stichbreite, Stichlänge, „L/R Shift“ und Fadenspannung anzuzeigen.	32
⑪		Seitenanzeige	Anzeige weiterer aufrufbarer Seiten.	-
⑫		Bearbeiten/Stich-Umschalttaste	Berühren Sie diese Taste, um zwischen Stichbearbeitungs- und Stichbildschirm umzuschalten.	11
⑬		Bildtaste	Anzeige einer Vorschau auf das genähte Bild. Mit können Sie die Garnfarbe im Bild ändern: rot, blau oder schwarz.	-
⑭		Speichertaste	Berühren Sie diese Taste, um Stichmusterkombinationen zu speichern.	67
⑮		Automatische Fadenabschneidetaste	Berühren Sie diese Taste, um das automatische Fadenabschneiden zu aktivieren.	32
⑯		Taste zum automatischen Vernähen	Berühren Sie diese Taste, um das automatische Vernähen zu verwenden.	30
⑰		Einzeln/Mehrfach-Nähtaste	Berühren Sie diese Taste, um Einzelstichmuster oder laufende Stichmuster zu wählen. Je nach ausgewähltem Stich ist diese Taste ggf. deaktiviert. Um bei aneinandergesetzten Stichmustern ein Motiv ganz fertigzustellen, können Sie während des Nähens berühren. Nach dem Nähen des Motivs hält die Maschine automatisch an.	-
⑱		Taste „Zurück zum Anfang“	Wenn Sie aufgehört haben zu nähen, können Sie durch Berühren dieser Taste an den Anfang des Stichmusters zurückkehren.	-
⑲		Spiegelbildtaste	Drücken Sie nach der Auswahl des Stichmusters diese Taste, um ein horizontales Spiegelbild des Stichmusters zu erstellen.	-
⑳		Größen-Auswahl-taste	Wählen Sie mit dieser Taste die Größe des Dekorstichmusters oder des Buchstabenstichmusters (groß, klein).	-
㉑		Löschen	Berühren Sie diese Taste, um das gewählte Stichmuster zu löschen. Wenn Ihnen bei der Kombination von Stichmustern ein Fehler unterläuft, drücken Sie diese Taste, um den Fehler rückgängig zu machen.	-
㉒		Tasten „Versetzter Stich“	Verwenden Sie diese Tasten für Muster mit versetzten Stichen.	65
㉓	Je nach ausgewähltem Stichmuster werden einige der folgenden Tasten angezeigt.			
		Verlängerungstaste	Wenn Sie 7 mm-Satinstichmuster auswählen, können Sie durch Berühren der Taste aus 5 automatischen Längeneinstellungen auswählen, ohne dabei die Zickzackstichbreite oder Stichlänge zu ändern. 	-
		Stichdichtetaste	Nach dem Auswählen des Satinstichmusters können Sie mit dieser Taste die Stichdichte des Stichmusters ändern. : Geringe Dichte : Hohe Dichte Ziehen sich die Stiche nach der Stichdichteänderung auf zusammen, stellen Sie die Stichdichte auf zurück. Wenn Sie weiter nähen, obwohl sich die Stiche zusammenziehen, kann sich die Nadel verbiegen oder abbrechen.	-
		Taste „Buchstabenabstand ändern“	Berühren Sie diese Taste, um den Zwischenraum zwischen den Buchstabenstichmustern zu ändern. Abstandsänderungen gelten nicht nur für gerade eingegebene Buchstaben, sondern auch für die zuvor oder danach eingegebenen Buchstaben.	-

Einstellungsbildschirm

Berühren Sie , um die Standardeinstellungen der Maschine zu ändern. Berühren Sie  oder  nach dem Ändern von erforderlichen Einstellungen.

Anmerkung

- In Ihrer Nähmaschine ist die neueste Programmversion installiert. Von ihrem Brother-Fachhändler oder unter <https://s.brother/cphar/> erhalten Sie weitere Informationen über verfügbare Updates.
- Sie können den aktuellen Einstellungsbildschirm durch Berühren von  auf einen USB-Stick speichern, wenn der USB-Stick in den USB-Anschluss eingesetzt ist. Die Dateien werden im Ordner „bPocket“ gespeichert.

Näheinstellungen

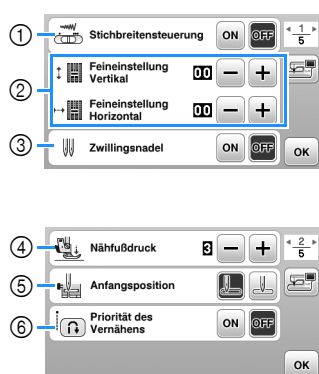

- ① Wählen Sie, ob die Zickzackbreite mit Hilfe des Nähgeschwindigkeitsreglers eingestellt werden soll. (Seite 59)
Wenn ein Geradstich ausgewählt ist, kann mit dem Nähgeschwindigkeitsregler die Nadelposition geändert werden. (Seite 35)
- ② Einstellungen für Buchstaben- oder Dekorstickmuster. (Seite 66)
- ③ Bei Verwendung der Zwillingsnadel auf [ON] einstellen. (Seite 64)
- ④ Stellen Sie den Nähfußdruck ein. Je größer die Zahl, umso stärker der Druck. Stellen Sie für normales Nähen den Druck auf [3] ein.
- ⑤ Wählen Sie, ob beim Einschalten der Maschine „1-01 Geradstich (Links)“ oder „1-03 Geradstich (Mitte)“ automatisch als Nutzstich eingestellt werden soll.
- ⑥ Bei der Einstellung [ON] werden Verstärkungsstiche auch dann genäht, wenn  (Taste „Rückwärtsstich“) gedrückt wird.



Allgemeine Einstellungen





- ① Wählen Sie, ob die Nadel-Stopp-Position (die Position, in der sich die Nadel befindet, wenn die Maschine anhält) oben oder unten sein soll.
- ② Wählen Sie, ob bei der Bedienung ein Signalton ertönen soll.
- ③ Wählen Sie, ob der Startbildschirm nach dem Einschalten der Maschine angezeigt werden soll.
- ④ Wählen Sie die Anzeigesprache.
- ⑤ Wählen Sie, ob die Arbeitsbereichsbeleuchtung ein- oder ausgeschaltet werden soll.
- ⑥ Wählen Sie die Empfindlichkeit der Bedientasten. (Seite 14)
- ⑦ Anzeige des Servicezählers, der Sie daran erinnern soll, die Nähmaschine zur regelmäßigen Wartung zu bringen. (Weitere Informationen dazu erhalten Sie von Ihrem Brother-Vertragshändler.)
- ⑧ Anzeige der Gesamtanzahl von Stichen, die mit dieser Maschine genäht worden sind.
- ⑨ [No.] ist die interne Maschinenummer für die Maschine.
- ⑩ Anzeige der auf der Maschine installierten Programmversion.

Einstellen der Empfindlichkeit der Bedientasten

Die Empfindlichkeit der Bedientasten können Sie in 5 Stufen einstellen. Rufen Sie zur Einstellung der gewünschten Stufe den Einstellungsbildschirm auf.

- 1 Berühren Sie , um den Einstellungsbildschirm anzuzeigen.
- 2 Rufen Sie durch Berühren von   die Seite 4 auf.
- 3 Berühren Sie [Start].



- 4 Stellen Sie die [Eingabeempfindlichkeit] durch Berühren von   ein.
 - Je höher die Einstellung, umso empfindlicher sind die Tasten. Die Standardeinstellung ist [3].
 - Es wird empfohlen, bei Verwendung eines elektrostatischen Touchpens die höchste Stufe einzustellen.
 - Berühren Sie bei der Einstellung der Empfindlichkeit , um zu prüfen, ob die Taste reagiert. Wenn die Taste reagiert, blinkt der für die Empfindlichkeit angezeigte Wert.

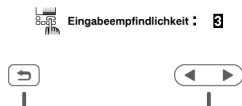

- 5 Berühren Sie , um zum vorherigen Bildschirm zurückzukehren.

■ Wenn die Maschine auf die Berührung einer Bedientaste nicht reagiert

Schalten Sie die Maschine aus, halten Sie dann die Taste  (Taste „Fadenabschneider“) gedrückt und schalten Sie die Maschine ein, um [Eingabeempfindlichkeit] zurückzusetzen. Rufen Sie den Einstellungsbildschirm auf und ändern Sie [Eingabeempfindlichkeit] erneut.

Aufwickeln/Einsetzen der Spule

WICHTIG

- Verwenden Sie die Kunststoffspule, die mit dieser Maschine geliefert wird, oder Spulen vom gleichen Typ. Die Spulenhöhe beträgt 11,5 mm (ca. 7/16 Zoll). SA156 ist eine Class 15-Spule.

Aufspulen des Unterfadens

In diesem Abschnitt wird beschrieben, wie der Unterfaden aufgespult werden kann.

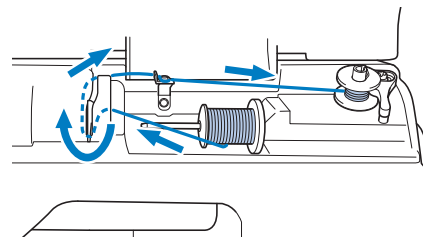

Hinweis

- Verwenden Sie beim Aufspulen des Unterfadens einen geeigneten Faden für den Stoff, den Sie nähen möchten (Seite 22). In der Regel wird das gleiche Faden wie für den Oberfaden verwendet.

- 1 Öffnen Sie die obere Abdeckung.
- 2 Setzen Sie die Spule so auf die Spulervelle, dass die Kerbe in der Spule in die Feder der Welle passt, und schieben Sie dann die Spulervelle nach rechts, bis sie einrastet.

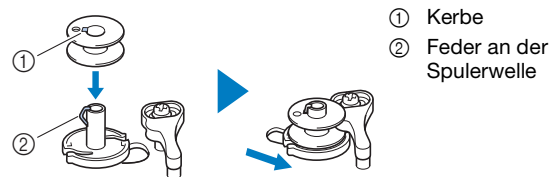

Anmerkung

- Wenn Sie die Spule in der gleichen Ausrichtung in die Spulenkapsel einsetzen, in der sie auf der Aufspulvorrichtung platziert war, setzen Sie die Spule mit der richtigen Spulrichtung des Unterfadens ein.

Die „b“-Markierung auf der Seite der mitgelieferten Spule kann als Referenz verwendet werden.

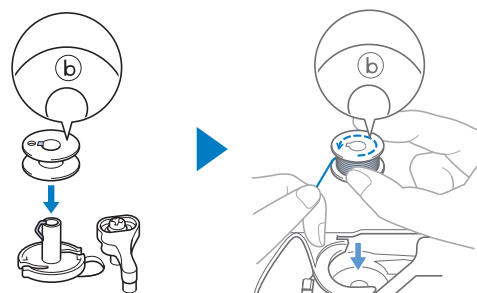

3 Entfernen Sie die Garnrollenkappe und setzen Sie die Garnrolle für die Spule auf den Garnrollenstift.

Schieben Sie die Garnrolle so auf den Garnrollenstift, dass sich das Garn vorne von unten abwickelt.

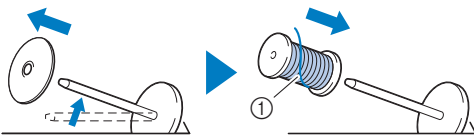

① Der Faden wickelt sich vorne von unten ab.

4 Setzen Sie die Garnrollenkappe auf die Garnrollenstift.

Schieben Sie die Garnrollenkappe mit der runden Seite links so weit wie möglich nach rechts (siehe Abbildung).

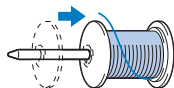

WICHTIG

- Wenn Sie die Garnrolle oder die Garnrollenkappe nicht richtig einsetzen, kann sich der Faden auf dem Garnrollenstift verwickeln und die Maschine kann beschädigt werden.
- Garnrollenkappen sind in drei Größen verfügbar, sodass Sie eine Garnrollenkappe auswählen können, die am besten auf die verwendete Garnrollengröße passt. Wenn die Garnrollenkappe zu klein für die verwendete Garnrolle ist, kann sich der Faden in dem Schlitz am Rand der Garnrolle verfangen und die Maschine beschädigt werden. Verwenden Sie bei Einsatz einer Mini-King-Garnrolle den Garnrolleneinsatz (Mini-King-Garnrolle).



Hinweis

- Wenn Sie eine Garnrolle wie unten abgebildet einsetzen, verwenden Sie den Garnrolleneinsatz (Mini-King-Garnrolle). Vergewissern Sie sich, dass Sie den Garnrolleneinsatz sicher eingesetzt haben. Wickeln Sie nach dem Einsetzen etwas Faden ab, um sicherzustellen, dass sich der Faden dabei nicht verfängt.

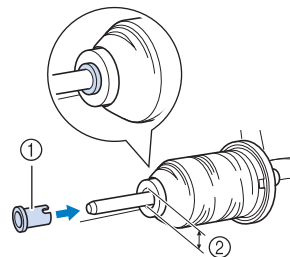

① Garnrolleneinsatz (Mini-King-Garnrolle)

② Lochdurchmesser 8,0 mm bis 10,5 mm (5/16 Zoll bis 13/32 Zoll)

③ Garnrolle (kreuzweise aufgespulter Faden)

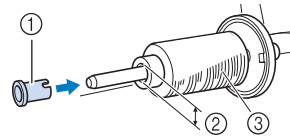

- Wenn Sie ein Garn verwenden, das sich schnell abwickelt, wie z. B. transparenter Nylon-Faden oder Metallic-Faden, legen Sie das im Lieferumfang enthaltene Spulennetz über die Garnrolle, bevor Sie diese auf den Garnrollenstift setzen.

Wenn das Spulennetz zu lang ist, falten Sie es, bis es der Garnrollengröße angepasst ist.

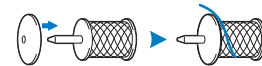

- ### 5 Halten Sie den Faden in der Nähe der Garnrolle und führen Sie den Faden durch den Fadenführungsdeckel. Führen Sie dann den Faden unter die Fadenführungsplatte und ziehen Sie ihn nach rechts.

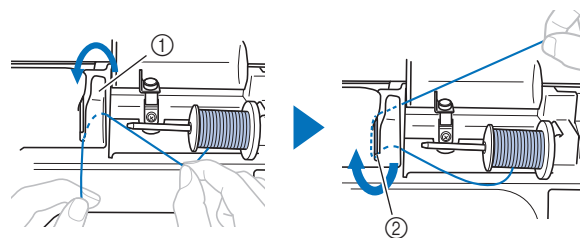

① Fadenführungsdeckel

② Fadenführungsplatte

- 6** Führen Sie den Faden unter den Haken an der Fadenführung zum Aufspulen des Unterfadens und wickeln Sie ihn anschließend gegen den Uhrzeigersinn um die Vorspannung herum.

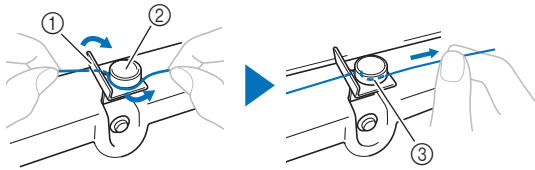

- ① Fadenführung zum Aufspulen des Unterfadens
- ② Vorspannung
- ③ So weit wie möglich einziehen

Hinweis

- Achten Sie darauf, dass der Faden unter die Vorspannung geführt wird.

- 7** Wickeln Sie den Faden im Uhrzeigersinn 5 oder 6 Mal um die Spule, führen Sie den Faden durch den Führungsschlitz in der Spulenträgerplatte und ziehen Sie dann am Faden, um ihn abzuschneiden.

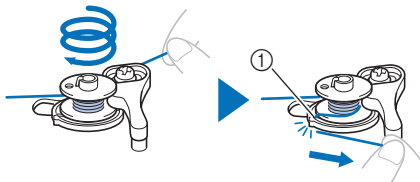

- ① Kerbe in der Spulenträgerplatte (mit eingebautem Fadenabschneider)

Hinweis

- Stellen Sie sicher, dass der Faden im Uhrzeigersinn um die Spule gewickelt ist, andernfalls wickelt sich der Faden um die Spulерwelle.

⚠ VORSICHT

- Halten Sie sich beim Abschneiden des Fadens unbedingt an den beschriebenen Vorgang. Wenn vor dem Aufspulen der Faden nicht mit dem im Führungsschlitz der Spulenträgerplatte integrierten Fadenabschneider abgeschnitten wird, kann sich der Faden auf der Spule verwickeln oder die Nadel kann abbrechen und Verletzungen verursachen, sobald der Unterfaden zu Ende ist.

- 8** Verschieben Sie den Nähgeschwindigkeitsregler, um die Aufspulgeschwindigkeit einzustellen. Schieben Sie den Regler nach rechts, um die Geschwindigkeit zu erhöhen; schieben Sie ihn nach links, um die Geschwindigkeit zu verringern.

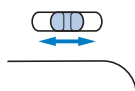

Anmerkung

- Wir empfehlen, Stretchgarn, wie zum Beispiel transparenter Nylonfaden, mit geringer Geschwindigkeit aufzuspulen, da sich der Faden dehnen kann.

- 9** Schalten Sie die Maschine ein.

- Die Taste „Start/Stop“ leuchtet orange.

- 10** Drücken Sie die Taste „Start/Stop“, um das Aufspulen des Unterfadens zu starten.

Wenn das Fußpedal angeschlossen ist, betätigen Sie das Fußpedal.



WICHTIG

- Wenn Sie transparenten Nylonfaden auf die Spule aufwickeln, beenden Sie das Aufspulen, wenn die Spule ca. 1/2 bis 2/3 voll ist. Wenn die Spule vollständig mit transparentem Nylonfaden aufgespult wurde, ist sie möglicherweise nicht sauber aufgespult oder die Nähleistung kann beeinträchtigt werden. Darüber hinaus kann extremer Druck auf die Spule einwirken, möglicherweise lässt sich die Spule nicht aus der Spulерwelle entfernen oder die Spule zerbricht.



- 11** Wenn sich das Aufspulen verlangsamt, drücken Sie die Taste „Start/Stop“, um die Maschine anzuhalten.

Wenn das Fußpedal angeschlossen ist, nehmen Sie Ihren Fuß vom Fußpedal.

WICHTIG

- Wenn sich das Aufspulen verlangsamt, halten Sie die Maschine an, andernfalls kann die Maschine beschädigt werden.

- 12** Schneiden Sie den Faden ab, schieben Sie die Spulерwelle nach links, bis sie einrastet, und entfernen Sie dann die Spule.

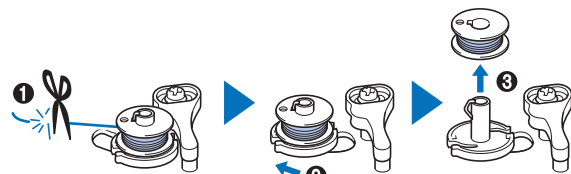

- 13** Schieben Sie den Nähgeschwindigkeitsregler auf die gewünschte Nähgeschwindigkeitsposition.

- 14** Entfernen Sie die Unterfadenspule vom Garnrollenstift.

Einsetzen der Spule

Setzen Sie die volle Spule ein.
Sie können sofort mit dem Nähen beginnen, ohne den Unterfaden heraufzuholen, wenn Sie die Spule in die Spulenkapsel einsetzen und den Unterfaden durch den Schlitz in der Stichplattenabdeckung führen.

Anmerkung



- Wenn die Fäden gezogen werden, um Falten zu schaffen, oder der Faden am Nähanfang zu Ende geht, zum Beispiel beim Freihand-Quilten, ziehen Sie zuerst den Unterfaden hoch. Weitere Informationen dazu, siehe „Heraufholen des Unterfadens“ auf Seite 21.

⚠ VORSICHT

- Verwenden Sie nur eine korrekt aufgespulte Unterfaden-Spule, da andernfalls die Fadenspannung zu gering ist und bei einem Nadelbruch Verletzungsgefahr besteht.



- Achten Sie darauf, vor dem Einsetzen oder Austauschen des Unterfadens zum Sperren aller Tasten im Bedienfeld  zu berühren, da Sie sich sonst verletzen könnten, wenn die Taste „Start/Stop“ oder eine andere Taste gedrückt wird und die Maschine zu nähen beginnt.

- 1 Schalten Sie die Maschine ein.
- 2 Drücken Sie die Taste  (Taste „Nadelposition“) ein- oder zweimal, um die Nadel anzuheben.
- 3 Berühren Sie .
→ Der Bildschirm wechselt und alle Bedientasten (außer  und Funktionstasten sind gesperrt.

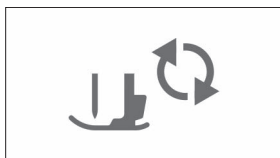

- 4 Heben Sie den Nähfußhebel an.

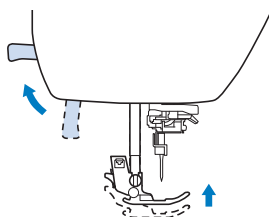

- 5 Schieben Sie die Verriegelung der Spulenschabdeckung nach rechts und entfernen Sie die Spulenschabdeckung.

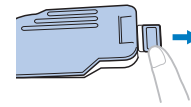

- 6 Setzen Sie die Spule so in die Spulenkapsel ein, dass sich der Faden nach links abwickelt.

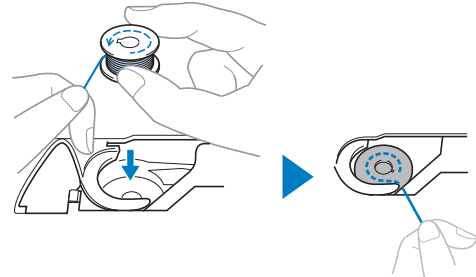

Anmerkung

- Um den Unterfaden in der richtigen Spulrichtung abzuspuhlen, sollten Sie die Spule in der gleichen Ausrichtung in die Spulenkapsel einsetzen, in der sie sich auch auf der Aufspulvorrichtung befand.

Die „b“-Markierung auf der Seite der mitgelieferten Spule kann als Referenz verwendet werden.

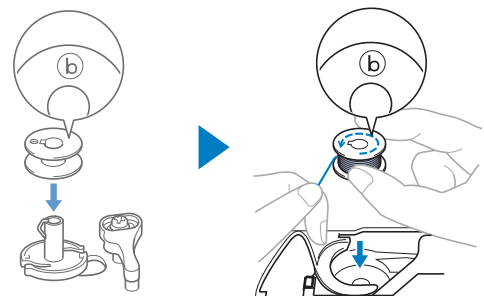

- 7 Drücken Sie die Spule leicht mit der rechten Hand nach unten (1) und führen Sie dann mit der linken Hand das Fadenende um die Lasche der Stichplattenabdeckung (2).

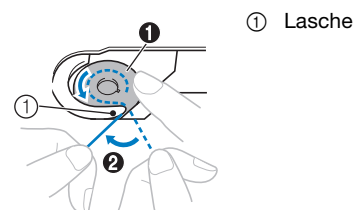

Hinweis

- Achten Sie darauf, dass Sie die Spule mit dem Finger herunterdrücken und den Unterfaden korrekt abwickeln, da andernfalls die Nadel abbrechen kann oder eine falsche Fadenspannung verwendet wird.

- 8 Drücken Sie die Spule mit der rechten Hand leicht nach unten (1), führen Sie den Faden durch den Schlitz in der Stichplattenabdeckung (2) und ziehen Sie ihn leicht mit der linken Hand (3).

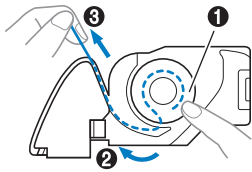

Anmerkung

- Auf diese Weise legt sich der Faden in die Spannfeder der SpulenkapSEL, um beim Nähen eine geeignete Spannung auf den Unterfaden auszuüben.

- 9 Drücken Sie die Spule leicht mit der rechten Hand nach unten (1) und führen Sie den Faden mit der linken Hand weiter durch den Schlitz (2). Schneiden Sie dann den Faden mit dem Fadenabschneider ab (3).

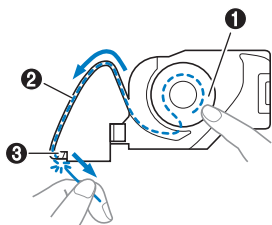

- 10 Bringen Sie die Spulenfachabdeckung wieder an. Setzen Sie die Lasche der Spulenfachabdeckung in die Kerbe der Stichplattenabdeckung ein und drücken Sie dann leicht auf die rechte Seite.

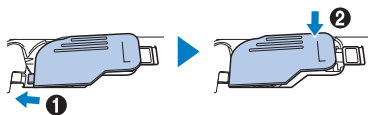

- 11 Berühren Sie , um alle Tasten zu entriegeln.

Einfädeln des Oberfadens

! VORSICHT

- Befolgen Sie beim Einfädeln des Oberfadens sorgfältig die Anweisungen. Wenn der Oberfaden nicht richtig eingefädelt ist, kann er sich verfangen oder die Nadel kann abbrechen und Verletzungen verursachen.

WICHTIG

- Verwenden Sie kein Fadengewicht von 20 oder weniger. Es könnte zu Fehlfunktionen der Maschine führen. Verwenden Sie Nadel und Faden in der richtigen Kombination. Weitere Informationen zu geeigneten Nadel/Fadenkombinationen, siehe „Stoff-/Faden-/Nadelkombinationen“ auf Seite 22.

Einfädeln des Oberfadens

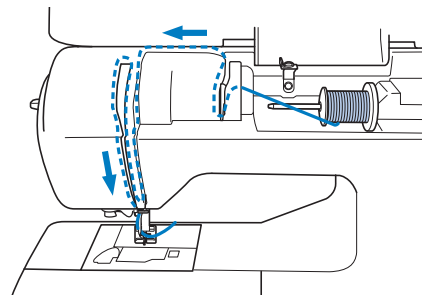

- 1 Schalten Sie die Maschine ein.

- 2 Drücken Sie  (Taste „Nadelposition“) ein- oder zweimal, um die Nadel anzuheben.

→ Wenn die Nadel nicht in die höchste Position angehoben wird, kann die Nadel nicht mit dem Nadeleinfädler eingefädelt werden. Drücken Sie  (Taste „Nadelposition“), um die Nadel in die höchste Position anzuheben.

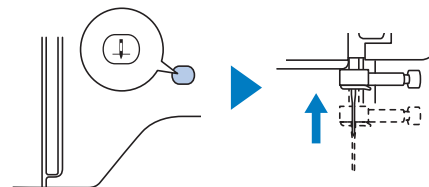

- 3 Berühren Sie .

→ Der Bildschirm wechselt und alle Bedientasten (außer ) und Funktionstasten sind gesperrt.

⚠ VORSICHT

- Achten Sie beim Einfädeln der Nadel darauf, zum Sperren aller Tasten im Bedienfeld  zu berühren, da Sie sich sonst verletzen könnten, wenn die Taste „Start/Stop“ oder eine andere Taste gedrückt wird und die Maschine zu nähen beginnt.

- 4 Stellen Sie den Nähfuß mit dem Nähfußhebel nach oben.

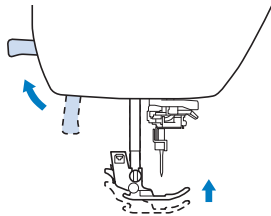

Anmerkung

- Der Oberfaden kann nur eingefädelt werden, wenn der Nähfuß oben ist.

- 5 Entfernen Sie die Garnrollenkappe und setzen Sie die Garnrolle auf den Garnrollenstift.

Schieben Sie die Garnrolle so auf den Garnrollenstift, dass sich der Faden vorne von unten abwickelt.

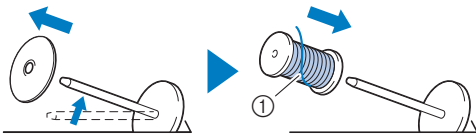

- ① Der Faden wickelt sich vorne von unten ab.

- 6 Setzen Sie die Garnrollenkappe auf die Garnrollenstift.

Schieben Sie die Garnrollenkappe mit der runden Seite links so weit wie möglich nach rechts (siehe Abbildung).

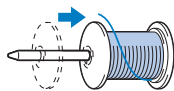

⚠ VORSICHT

- Wählen Sie eine Garnrollenkappe, die am besten auf die verwendete Garnrollengröße passt. Weitere Informationen zur Auswahl von Garnrollenkappen für entsprechende Garnrollen finden Sie unter „Hinweis“ auf Seite 15.

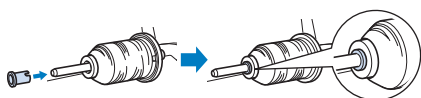

Wenn Sie die Garnrolle oder die Garnrollenkappe nicht richtig einsetzen, kann sich der Faden auf dem Garnrollenstift verwickeln oder die Nadel kann abbrechen und Verletzungen verursachen.

- 7 Halten Sie den Faden in der Nähe der Garnrolle und führen Sie den Faden durch den Fadenführungsdeckel. Führen Sie danach den Faden unter die Fadenführungsplatte und ziehen Sie ihn dann nach oben.

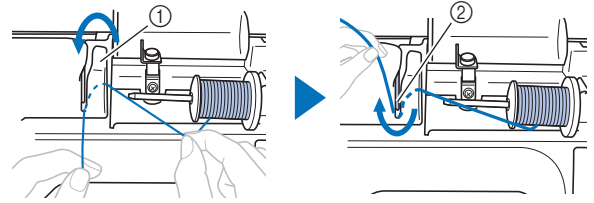

- ① Fadenführungsdeckel
② Fadenführungsplatte

- 8 Führen Sie den Faden in der unten dargestellten Reihenfolge durch den Fadenkanal, während Sie den Faden unter der Fadenführungsplatte halten.

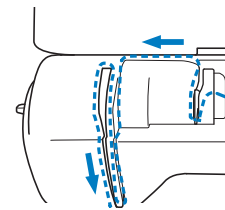

Hinweis

- Wenn der Nähfuß abgesenkt und die Verriegelung geschlossen ist, kann die Maschine nicht eingefädelt werden. Achten Sie darauf, vor dem Einfädeln der Maschine den Nähfuß anzuheben und die Verriegelung zu lösen. Achten Sie vor dem Entfernen des Oberfadens genauso darauf, den Nähfuß anzuheben und somit die Verriegelung zu lösen.
- Diese Maschine ist mit einem Fenster ausgestattet, mit dem die Position des Fadenhebels kontrolliert werden kann. Sehen Sie durch dieses Fenster um festzustellen, ob der Faden richtig durch den Fadenhebel geführt ist.

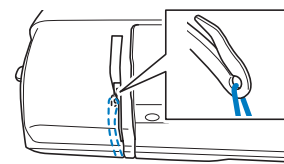

- 9 Führen Sie den Faden hinter die Fadenführung an der Nadelstange.

Der Faden kann einfach hinter der Fadenführung an der Nadelstange verlegt werden. Halten Sie dazu den Faden mit der linken Hand und führen Sie ihn mit der rechten Hand weiter (siehe Abbildung).

Achten Sie darauf, dass der Faden links von der Lasche der Fadenführung an der Nadelstange durchgeführt wird.

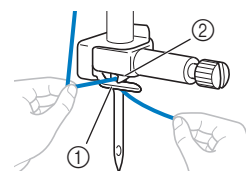

- ① Fadenführung an der Nadelstange
② Lasche

10 Überprüfen Sie, ob Nadel und Faden mit dem Nadeleinfädler kompatibel sind. Wenn sie kompatibel sind, fahren Sie mit dem nächsten Schritt fort.

- Der Nadeleinfädler kann in Verbindung mit Nähmaschinennadeln der Stärke 75/11 bis 100/16 benutzt werden.
- Wenn eine Zwillingnadel eingesetzt ist, kann der Nadeleinfädler nicht verwendet werden.
- Bei Verwendung von Spezialgarn, wie z. B. transparentes Nylongarn, wird empfohlen, den Nadeleinfädler nicht zu verwenden.
- Wenn der Nadeleinfädler nicht verwendet werden kann, setzen Sie den Faden durch das Nadelöhr von vorne nach hinten von Hand ein.

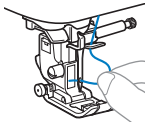

11 Ziehen Sie das durch die Fadenführung an der Nadelstange geführte Ende des Fadens nach links und führen Sie den Faden dann durch die Kerbe der Fadenführung. Ziehen Sie den Faden anschließend fest von vorne und führen Sie ihn vollständig in den Schlitz der Fadenführungsscheibe (Markierung „7“) ein.

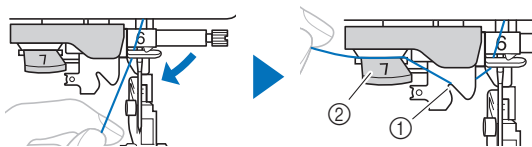

- ① Kerbe in der Fadenführung
- ② Fadenführungsscheibe

12 Senken Sie den Nähfuß mit dem Nähfußhebel ab.

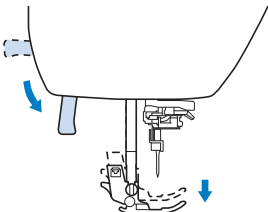

13 Schneiden Sie den Faden mit dem Fadenabschneider links an der Maschine ab.

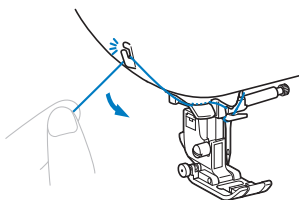

Hinweis

- Wenn Sie ein schnell abwickelndes Garn, wie z. B. Metallic-Faden, verwenden, kann das Einfädeln nach dem Abschneiden des Fadens schwierig sein. Verwenden Sie daher nicht den Fadenabschneider, sondern ziehen Sie stattdessen ca. 8 cm (ca. 3 Zoll) Faden heraus, nachdem Sie ihn durch die Fadenführungsscheibe (Markierung „7“) geführt haben.

14 Stellen Sie den Nadeleinfädlerhebel auf der linken Maschinenseite nach unten, bis ein Klickgeräusch hörbar ist, und bringen Sie den Hebel dann langsam wieder in seine Ausgangsposition.

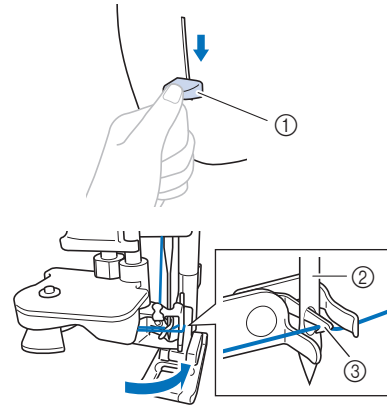

- ① Nadeleinfädlerhebel
- ② Nadel
- ③ Haken

15 Ziehen Sie vorsichtig an dem durch das Nadelöhr geführten Fadenende.

Wenn die Nadel nicht vollständig eingefädelt ist, sich aber eine Fadenschleife im Nadelöhr gebildet hat, ziehen Sie die Schleife vorsichtig durch das Nadelöhr und das Fadenende heraus.

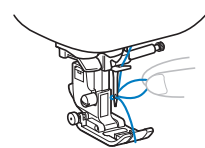

16 Stellen Sie den Nähfußhebel nach oben, führen Sie das Fadenende durch und unter den Nähfuß und ziehen Sie dann ca. 10 cm (ca. 4 Zoll) Faden zur Rückseite der Maschine heraus.

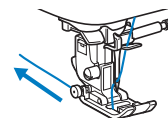

17 Berühren Sie , um alle Tasten zu entriegeln.

Anmerkung



- Sie können mit dem Nähen beginnen, ohne den Unterfaden heraufzuholen. Wenn Sie den Unterfaden vor dem Nähen hochziehen wollen, befolgen Sie bitte die Anweisungen unter „Heraufholen des Unterfadens“ auf Seite 21.

Heraufholen des Unterfadens

Wenn die Fäden gezogen werden, um Falten zu schaffen, oder der Faden am Nähanfang zu Ende geht, zum Beispiel beim Freihand-Quilten, ziehen Sie zuerst den Unterfaden hoch.

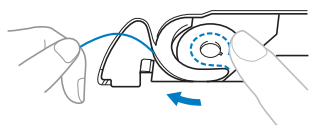
- 1 Fädeln Sie entsprechend „Einfädeln des Oberfadens“ auf Seite 18 den Oberfaden ein und dann die Nadel.
- 2 Führen Sie die Schritte 1 bis 6 „Einsetzen der Spule“ auf Seite 17 zum Einsetzen der Spule und zum Einsetzen der Spule in die Spulenkapsel aus.
- 3 Führen Sie den Unterfaden durch die Kerbe.
Schneiden Sie den Faden nicht mit dem Fadenabschneider, andernfalls lässt sich der Unterfaden schwer nach oben ziehen.



- 4 Berühren Sie , um alle Tasten zu entriegeln.
- 5 Halten Sie den Oberfaden leicht mit der linken Hand fest und drücken Sie dabei die Taste  (Taste „Nadelposition“) zweimal, um die Nadel abzusenken und dann anzuheben.

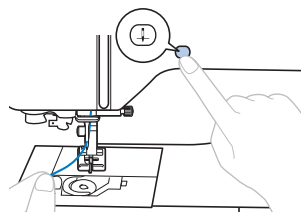

→ Der Unterfaden wird in einer Schlinge um den Oberfaden gelegt und kann heraufgezogen werden.

- 6 Ziehen Sie vorsichtig den Oberfaden hoch, um das Ende des Unterfadens heraufzuholen.

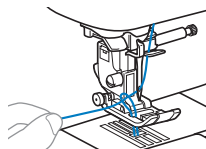

- 7 Ziehen Sie den Unterfaden heraus, führen Sie ihn unter dem Nähfuß hindurch nach hinten und ziehen Sie ihn ca. 10 cm (4 Zoll) auf die gleiche Länge des Oberfadens zur Rückseite der Maschine heraus.

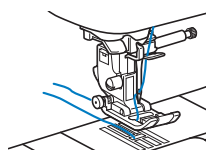

- 8 Bringen Sie die Spulenfachabdeckung wieder an.

Stoff-/Faden-/Nadelkombinationen

- **Nadeln, die mit dieser Maschine verwendet werden können: Haushaltsnähmaschinennadeln (Stärke 65/9 - 100/16)**
* Je größer die Nummer, desto größer die Nadel. Die Nadeln werden zunehmend feiner, je kleiner ihre Nummer ist.
- **Garn, das mit dieser Maschine verwendet werden kann: 30 - 90 Gewicht**
* Verwenden Sie kein Fadengewicht von 20 oder weniger. Es könnte zu Fehlfunktionen der Maschine führen.
* Je kleiner die Nummer, desto schwerer das Garn. Das Garn wird zunehmend feiner, je höher die Nummer ist.
- **Welche Nähmaschinennadel und welches Garn verwendet werden sollte, hängt von der Art und dem Gewicht des Stoffes ab. Anhand der folgenden Tabelle können Sie den Faden und die Nadel auswählen, die für den zu nähenden Stoff geeignet sind.**
 - Die in der Tabelle aufgeführten Kombinationen dienen als allgemeine Richtlinie. Nähen Sie auf jeden Fall ein paar Probestiche auf den geplanten Stoffschichten des Stoffes, den Sie für Ihr Projekt verwenden werden.
 - Die Maschinennadeln gehören zum Verbrauchsmaterial. Zur Sicherheit und für beste Ergebnisse wird empfohlen, die Nadel regelmäßig auszuwechseln. Ausführliche Informationen dazu oder wann die Nadel ersetzt werden sollte, finden Sie unter „Überprüfen der Nadel“ auf Seite 23.
- **Grundsätzlich sollten Sie bei leichten Stoffen eine feine Nadel und ein feines Garn verwenden, bei schweren Stoffen eine stärkere Nadel und ein schwereres Garn.**
- **Wählen Sie einen Stich, der für den Stoff geeignet ist und stellen Sie dann die Stichlänge ein. Wenn Sie leichte Stoffe nähen, nehmen Sie eine feinere (kürzere) Stichlänge. Wenn Sie schwere Stoffe nähen, verwenden Sie eine gröbere (längere) Stichlänge. (Seite 32)**
Zum Nähen von Stretchstoffen, siehe „Nähen von Stretchstoffen“ auf Seite 37.

Stoffart/Anwendung		Faden		Nadelstärke	Stichlänge mm (Zoll)
		Art	Gewicht		
Leichte Stoffe	Linon, Georgette, Challis, Organdy, Krepp, Chiffon, Voile, Gaze, Tüll, Futter, usw.	Polyestergarn	60 - 90	65/9 - 75/11	Feine Stiche 1,8-2,5 (1/16-3/32)
		Baumwollgarn, Seidengarn	50 - 80		
Stoffe mittlerer Stärke	Grober Stoff, Taft, Gabardine, Flanell, Seersucker, doppelte Gaze, Leinen, Frottee, Waffelpique, Folien, Popeline, Baumwoll-Köper, Satin, Polsterwatte, usw.	Polyestergarn	60 - 90	75/11 - 90/14	Normalstiche 2,0-3,0 (1/16-1/8)
		Baumwollgarn, Seidengarn	50 - 60		
Schwere Stoffe	Denim (12 Unzen und mehr), Segeltuch, usw.	Polyestergarn, Baumwollgarn	30	100/16	Grobe Stiche 2,5-4,0 (3/32-3/16)
		Polyestergarn	60	90/14 - 100/16	
	Denim (12 Unzen und mehr), Segeltuch, Tweed, Kord, Velours, Melton-Wolle, vinylbeschichteter Stoff, usw.	Baumwollgarn, Seidengarn	30 - 50		
Stretchstoffe (Strickstoffe, usw.)	Jersey, Trikot, T-Shirt-Stoff, Fleece, Interlock, usw.	Polyestergarn, Baumwollgarn, Seidengarn	50	Goldfarbene Nadel 75/11 - 90/14	Einstellung entsprechend des Stoffgewichtes
Zum Nähen auf der Stoffoberseite		Polyestergarn, Baumwollgarn	30	90/14 - 100/16	Einstellung entsprechend des Stoffgewichtes
			50 - 60	75/11 - 90/14	

■ Transparenter Nylonfaden

Verwenden Sie eine Haushaltsnähmaschinen-Topstichnadel für das Nähen auf der Stoffoberseite, unabhängig von Stoff oder Garn.

■ Nähen von Buchstabenstichmustern und Dekorstichmustern (Nadeln und Fäden)

Verwenden Sie beim Nähen von dünnen, mittelstarken oder Stretchstoffen eine goldfarbene Nadel, Stärke 90/14. Verwenden Sie zum Nähen von schweren Stoffen eine Haushaltsnähmaschinennadel, Stärke 90/14.

Zusätzlich sollten Sie Garnstärke #50 bis #60 verwenden.

⚠ VORSICHT

- Die entsprechenden Stoff-Faden-Nadel-Kombinationen sind in der vorstehenden Tabelle aufgeführt. Wenn die Kombination aus Stoff, Faden und Nadel nicht stimmt, insbesondere beim Nähen von schweren Stoffen (wie z. B. Jeansstoff) mit dünnen Nadeln (wie z. B. 65/9 bis 75/11), kann die Nadel abbrechen und Verletzungen verursachen. Außerdem sind die Nähte dann eventuell ungleichmäßig bzw. kraus oder es werden Stiche übersprungen.

Auswechseln der Nadel

! VORSICHT

- Verwenden Sie nur empfohlene Haushaltsnähmaschinenadeln. Die Verwendung einer anderen Nadel kann zum Abbrechen der Nadel und dadurch zu Verletzungen führen.
- Verwenden Sie niemals verbogene Nadeln. Verbogene Nadeln können leicht abbrechen und dadurch zu Verletzungen führen.

Überprüfen der Nadel

Bevor Sie sie verwenden, legen Sie die Nadel mit der abgeflachten Seite auf eine plane Oberfläche und überprüfen Sie, ob der Abstand zwischen der Nadel und der Oberfläche gleichmäßig ist.

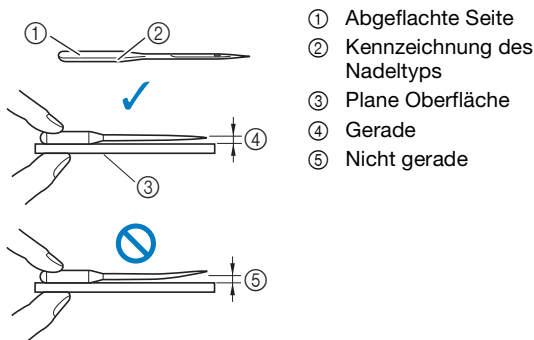

Hinweis

- Die Maschinennadeln gehören zum Verbrauchsmaterial. Tauschen Sie die Nadel in Fällen wie den unten beschrieben aus.
 - Wenn beim Einstechen der Nadel in den Stoff ein ungewöhnliches Geräusch erzeugt wird. (Die Spitze der Nadel kann abgebrochen oder stumpf sein.)
 - Wenn Stiche übersprungen werden. (Die Nadel kann verbogen sein.)
 - In der Regel nach Fertigstellung eines Projekts, z. B. eines Kleidungsstücks.

Auswechseln der Nadel

Verwenden Sie dazu einen Schraubendreher und eine gerade, neue Nadel, die entsprechend „Überprüfen der Nadel“ auf Seite 23 geprüft worden ist.

- 1 Drücken Sie die Taste (Taste „Nadelposition“) ein- oder zweimal, um die Nadel anzuheben.
- 2 Legen Sie Stoff oder Papier unter den Nähfuß, um das Loch in der Stichplatte abzudecken und zu verhindern, dass die Nadel in die Maschine fällt.

- 3 Berühren Sie .

→ Der Bildschirm wechselt und alle Bedientasten (außer) und Funktionstasten sind gesperrt.

! VORSICHT

- Achten Sie beim Auswechseln der Nadel darauf, zum Sperren aller Tasten im Bedienfeld zu berühren, da Sie sich sonst verletzen könnten, wenn die Taste „Start/Stop“ oder eine andere Taste gedrückt wird und die Maschine zu nähen beginnt.

- 4 Führen Sie die Schritte 3 bis 4 „Auswechseln des Nähfußes“ auf Seite 24 aus, um den Nähfuß zu entfernen.

- 5 Halten Sie die Nadel mit der linken Hand und drehen Sie mit einem Schraubendreher die Nadelklemmschraube gegen den Uhrzeigersinn, um die Nadel zu entfernen.

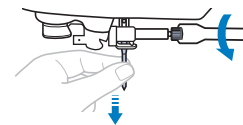

- Wenden Sie keine zu hohe Kraft auf, um die Nadelklemmschraube zu lösen oder festzuziehen, da andernfalls bestimmte Teile der Maschine beschädigt werden können.
- Die Nadelklemmschraube kann auch mit dem scheibenförmigen Schraubendreher gedreht werden.

- 6 Setzen Sie die neue Nadel mit der abgeflachten Seite nach hinten bis zum Nadelanschlag ein. Ziehen Sie die Nadelklemmschraube mit dem Schraubendreher im Uhrzeigersinn fest.

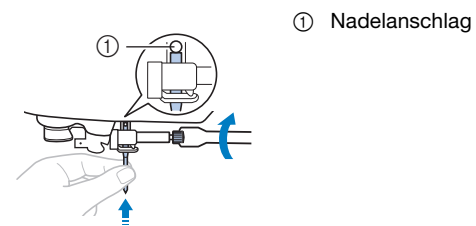

! VORSICHT

- Achten Sie darauf, dass Sie die Nadel bis zum Anschlag einführen und die Nadelklemmschraube mit einem Schraubendreher fest anziehen. Andernfalls kann die Nadel abbrechen und Verletzungen verursachen.

- 7 Führen Sie die Schritte 5 bis 7 „Auswechseln des Nähfußes“ auf Seite 24 aus, um den Nähfuß wieder zu befestigen.

- 8 Berühren Sie , um alle Tasten zu entriegeln.

Auswechseln des Nähfußes

⚠ VORSICHT

- Benutzen Sie immer den richtigen Nähfuß für das jeweilige Stichmuster. Wird der falsche Nähfuß benutzt, kann die Nadel auf den Nähfuß treffen. Die Nadel kann abbrechen und dadurch zu Verletzungen führen. Weitere Hinweise zum Nähfuß, der mit dem ausgewählten Stich verwendet werden sollte, finden Sie unter „Stichtabelle“ auf Seite 39.

WICHTIG

- Verwenden Sie Nähfüße, die speziell für diese Maschine konzipiert sind.

💡 Hinweis

- Wenn ein Stich ausgewählt ist, wird das Symbol für den zu verwendenden Nähfuß auf dem Bildschirm angezeigt. Überprüfen Sie, ob der richtige Nähfuß eingesetzt ist, bevor Sie zu nähen beginnen. Wenn der falsche Nähfuß installiert ist, setzen Sie den richtigen Nähfuß ein. (Seite 11)

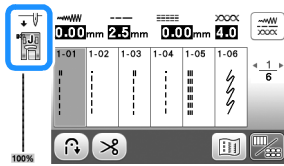

Auswechseln des Nähfußes

- 1 Drücken Sie die Taste (Taste „Nadelposition“) ein- oder zweimal, um die Nadel anzuheben.
- 2 Berühren Sie .
→ Der Bildschirm wechselt und alle Bedientasten (außer) und Funktionstasten sind gesperrt.

⚠ VORSICHT

- Achten Sie beim Austauschen des Nähfußes darauf, zum Sperren aller Tasten im Bedienfeld zu berühren, da Sie sich sonst verletzen könnten, wenn die Taste „Start/Stop“ oder eine andere Taste gedrückt wird und die Maschine zu nähen beginnt.

- 3 Heben Sie den Nähfußhebel an.

- 4 Drücken Sie zum Abnehmen des Nähfußes den schwarzen Knopf an der Rückseite des Nähfußhalters.

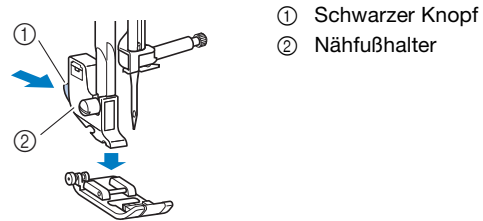

- 5 Setzen Sie einen geeigneten Nähfuß unter den Nähfußhalter, sodass der Nähfußstift mit der Kerbe im Halter ausgerichtet ist.

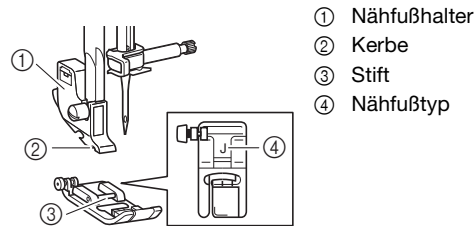

- 6 Senken Sie langsam den Nähfußhebel ab, so dass der Nähfußstift in die Kerbe am Nähfußhalter einrastet.

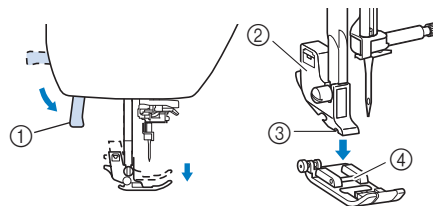

- ① Nähfußhebel
- ② Nähfußhalter
- ③ Kerbe
- ④ Stift

→ Der Nähfuß ist eingesetzt.

- 7 Stellen Sie den Nähfußhebel nach oben, um zu überprüfen, ob der Nähfuß fest sitzt.

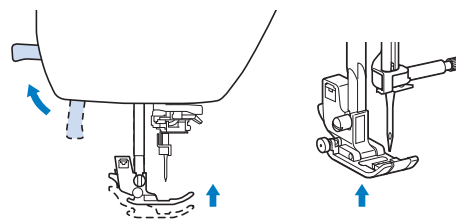



- 8 Berühren Sie , um alle Tasten zu entriegeln.



Abnehmen und Anbringen des Nähfußhalters

Entfernen Sie den Nähfußhalter, wenn Sie einen Nähfuß einsetzen, für den kein Nähfußhalter benötigt wird.

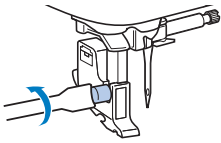

Entfernen des Nähfußhalters

- 1 **Berühren Sie** .
 - Der Bildschirm wechselt und alle Bedientasten (außer ) und Funktionstasten sind gesperrt.
- 2 **Nehmen Sie den Nähfuß ab.**
 - Weitere Informationen dazu, siehe „Auswechseln des Nähfußes“ auf Seite 24.
- 3 **Lösen Sie mit dem Schraubendreher die Nähfußhalterschraube.**

Drehen Sie die Schraube zur Maschinenrückseite (gegen den Uhrzeigersinn).

 - Die Nähfußhalterschraube kann auch mit dem scheibenförmigen Schraubendreher gelöst oder festgezogen werden.
- 4 **Berühren Sie** , **um alle Tasten zu entriegeln.**

Anbringen des Nähfußhalters

- 1 **Berühren Sie** .
 - Der Bildschirm wechselt und alle Bedientasten (außer ) und Funktionstasten sind gesperrt.
- 2 **Heben Sie den Nähfußhebel an.**
- 3 **Richten Sie die Kerbe im Nähfußhalter auf die Schraube aus.**

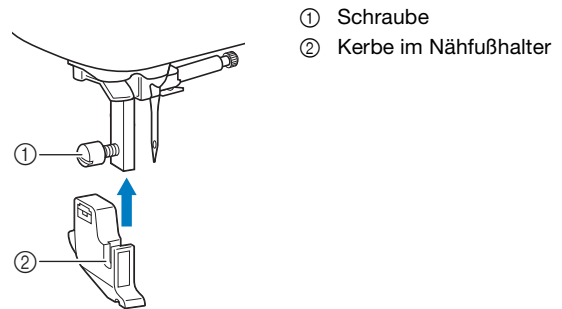

- 4 **Halten Sie den Nähfußhalter mit der rechten Hand fest und ziehen Sie die Schraube mit dem Schraubendreher an.**

Drehen Sie die Schraube in Ihre Richtung (im Uhrzeigersinn).

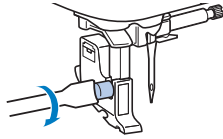

⚠ VORSICHT

- Achten Sie darauf, dass die Nähfußhalterschraube fest angezogen ist. Andernfalls kann der Nähfußhalter herausfallen, die Nadel darauf treffen und abbrechen, was Verletzungen zur Folge haben kann.

- 5 **Berühren Sie** , **um alle Tasten zu entriegeln.**

Kapitel 2 GRUNDLAGEN DES NÄHENS

2

GRUNDLAGEN DES NÄHENS

Nähen

⚠ VORSICHT

- Achten Sie während des Nähens immer darauf, wo sich die Nadel gerade befindet. Halten Sie außerdem die Hände während des Nähens von allen beweglichen Teilen fern, Sie könnten sich sonst verletzen.
- Ziehen oder schieben Sie den Stoff nicht beim Nähen. Die Nadel kann abbrechen und/oder es kann zu Verletzungen kommen.
- Verwenden Sie niemals verbogene Nadeln. Verbogene Nadeln können leicht abbrechen und dadurch zu Verletzungen führen.
- Achten Sie darauf, dass die Nähnaedel während des Nähens keine Stecknadeln berührt. Andernfalls kann die Nadel abbrechen und Verletzungen verursachen.

Sticharten

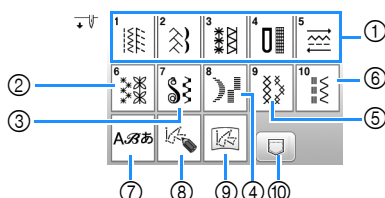

- 1 Nutztische (Seite 39)
Sie können aus Nutztichen auswählen, wie z. B. Geradstiche, Überwendlingstiche, Knopfloch- und Standard-Dekorstiche.
- 2 Dekorstiche
- 3 Satinstiche
- 4 7 mm-Satinstiche
- 5 Kreuzstiche
- 6 Dekorative Nutztische
- 7 Buchstabenstiche
- 8 MY CUSTOM STITCH (MEIN STICHDESIGN) (Seite 68)
Sie können eigene Stichmuster entwerfen.
- 9 MY CUSTOM STITCH (MEIN STICHDESIGN) im Speicher der Maschine oder auf einem USB-Stick gespeichert (Seite 70)
- 10 Stichmuster im Speicher der Maschine oder auf einem USB-Stick gespeichert (Seite 68)

Normales Nähen

💡 Hinweis

- Führen Sie zunächst Probenähen durch und verwenden Sie dabei denselben Stoff und Faden, die Sie auch für Ihr Projekt verwenden wollen.

- 1 Bereiten Sie eine Nadel und einen Faden vor, die für die Stoffart geeignet sind. (Seite 22)
Tauschen Sie bei Bedarf die Nadel aus. (Seite 23)
- 2 Spulen Sie Unterfaden auf eine Spule und setzen Sie sie dann in die Maschine ein. (Seite 14)
- 3 Fädeln Sie den Oberfaden ein. (Seite 18)
- 4 Berühren Sie auf dem Bedienfeld und wählen Sie die Stichart aus.
- 5 Wählen Sie einen Stich aus.
◀ ruft den vorhergehenden und ▶ den nächsten Bildschirm auf.
 - Ausführliche Informationen zu den Tastenfunktionen, siehe „LCD-Bildschirm“ auf Seite 11.
 - Ändern Sie bei Bedarf auf die gewünschte Stichbreite oder Stichlänge. (Seite 32)

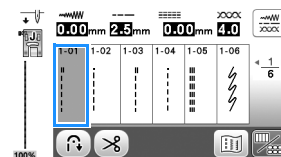

- 6 Überprüfen Sie, welcher Nähfuß in der oberen linken Ecke des Bildschirms angezeigt wird, und bringen Sie diesen an.
Bringen Sie bei diesem Beispiel den Zickzackfuß „J“ an. (Er ist beim Kauf in die Maschine eingesetzt.)

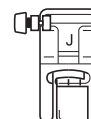

- Ausführliche Informationen zum Auswechseln des Nähfußes, siehe „Auswechseln des Nähfußes“ auf Seite 24.

⚠ VORSICHT

- Benutzen Sie immer den richtigen Nähfuß. Wenn Sie den falschen Nähfuß verwenden, kann die Nadel auf den Nähfuß treffen. Die Nadel kann abbrechen und dadurch zu Verletzungen führen.
Empfehlungen für Nähfüße, siehe „Stichtabelle“ auf Seite 39.

- 7** Legen Sie den Stoff unter den Nähfuß. Halten Sie den Stoff und den Faden in der linken Hand und drehen Sie das Handrad gegen den Uhrzeigersinn oder drücken Sie  (Taste „Nadelposition“), bis die Nadel in Startposition steht.

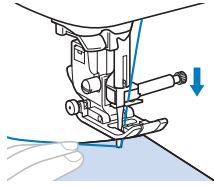

- 8** Senken Sie den Nähfuß ab.

- 9** Stellen Sie die Nähgeschwindigkeit mit dem Nähgeschwindigkeitsregler ein. (bei Verwendung von Nutzstichen)



- 10** Drücken Sie die Taste „Start/Stop“, um mit dem Nähen zu beginnen. (Wenn das Fußpedal angeschlossen ist, betätigen Sie das Fußpedal langsam.) Führen Sie den Stoff leicht mit der Hand.

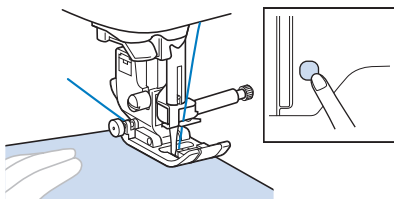

Anmerkung

- Wenn das Fußpedal angeschlossen ist, können Sie den Nähvorgang nicht mit der Taste „Start/Stop“ starten.

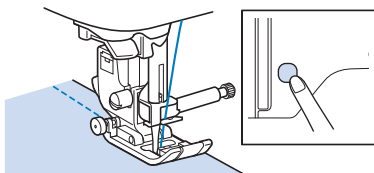

- 11** Drücken Sie die Taste „Start/Stop“ noch einmal, um das Nähen zu beenden. (Wenn das Fußpedal angeschlossen ist, nehmen Sie Ihren Fuß vom Fußpedal.)

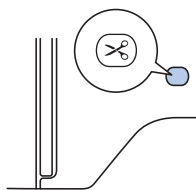

- 12** Drücken Sie  (Taste „Fadenabschneider“), um Ober- und Unterfaden abzuschneiden.



WICHTIG

- Drücken Sie nicht  (Taste „Fadenabschneider“), wenn die Fäden bereits abgeschnitten sind. Der Faden kann sich verwickeln oder es kann zu einer Beschädigung der Maschine kommen.
- Drücken Sie nicht  (Taste „Fadenabschneider“), wenn sich kein Stoff in der Maschine befindet. Der Faden könnte sich verwickeln, was zu Beschädigungen führen kann.

Hinweis

- Beim Abschneiden von Fäden, wie z. B. Nylon-Monofilamentfäden oder sonstigen Spezialfäden, sollte immer der Fadenabschneider an der linken Seite der Maschine benutzt werden.

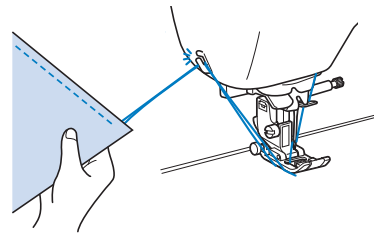

- 13** Sobald sich die Nadel nicht mehr bewegt, stellen Sie den Nähfuß nach oben und entfernen Sie den Stoff.
- 14** Überprüfen Sie den Nähabschluss. Stellen Sie bei Bedarf die Fadenspannung ein. (Seite 33)

Verwendung des Fußpedals

Sie können das Nähen auch mit dem Fußpedal starten und stoppen.

Anmerkung

- Wenn das Fußpedal angeschlossen ist, können Sie den Nähvorgang nicht mit der Taste „Start/Stop“ starten.
- Das Aufspulen des Unterfadens kann mit Hilfe des Fußpedals gestartet und beendet werden.

- 1** Schalten Sie die Maschine aus.
- 2** Stecken Sie den Stecker des Fußpedals in die Fußpedal-Anschlussbuchse an der Maschine ein.

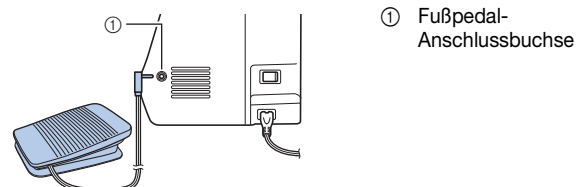

- 3** Schalten Sie die Maschine ein.

- 4 Treten Sie langsam auf das Fußpedal, um mit dem Nähen zu beginnen.

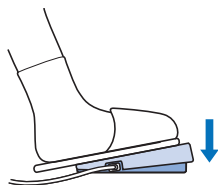

Anmerkung

- Die Einstellung des Nähgeschwindigkeitsreglers bestimmt die maximale Nähgeschwindigkeit, die mit dem Fußpedal erreicht werden kann.

- 5 Lassen Sie das Fußpedal los, wenn Sie mit dem Nähen aufhören wollen.

Stichmusterkombinationen

Stichmuster aus den folgenden Kategorien können kombiniert werden.

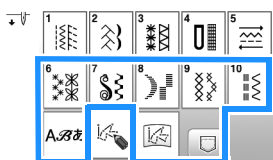

Beispiel:



- 1 Berühren Sie .

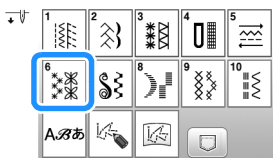

- 2 Wählen Sie das folgende Stichmuster.

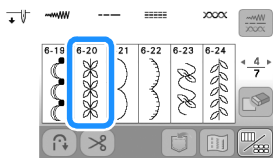

- 3 Berühren Sie .

→ Der Stichauswahl-Bildschirm wird wieder angezeigt.



- 4 Berühren Sie .

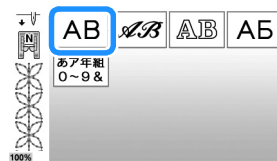

- 5 Wählen Sie eine Schriftart.



- 6 Tippen Sie zum Ändern des Auswahlbildschirms auf ein Register und geben Sie einen Buchstaben ein.



- Um den Buchstaben zu löschen, berühren Sie . Buchstaben werden einzeln gelöscht, der zuletzt eingegebene Buchstabe zuerst.
- Um ein Leerzeichen einzugeben, berühren Sie .

- 7 Wenn Sie das Stichmuster ununterbrochen nähen möchten, berühren Sie , um den Bearbeitungsbildschirm anzuzeigen, und berühren Sie dann .

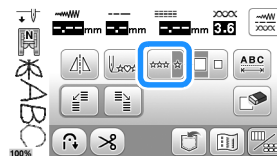

→ Das Stichmuster wird aneinandergereiht.

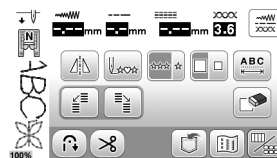

Anmerkung

- Schneiden Sie am Ende des Nähvorgangs alle überschüssigen Fäden zwischen den Buchstaben ab.



Nähen von Rückwärts-/Verstärkungsstichen

Rückwärts-/Verstärkungs sind in der Regel am Anfang und Ende eines Nähvorgangs notwendig.

Bei Verstärkungsstichen werden 3 bis 5 Stiche an derselben Stelle genäht. Bei Rückwärtsstichen werden die Stiche in der entgegengesetzten Richtung genäht.

Je nach ausgewähltem Stich werden Rückwärts- oder Verstärkungsstiche genäht, während (Taste „Rückwärtsstich“) gedrückt gehalten wird.

Anmerkung

- Wenn ein Rückwärtsstichmuster oder ein Verstärkungsstichmuster ausgewählt wird, werden nach Drücken von (Taste „Rückwärtsstich“) Rückwärtsstiche genäht. Wenn ein anderer Stich ausgewählt wird, werden durch Gedrückthalten von (Taste „Rückwärtsstich“) Verstärkungsstiche genäht. Weitere Informationen dazu, siehe „Stichtabelle“ auf Seite 39.
- Durch Drücken von (Taste „Verstärkungsstich“) werden bei jedem beliebigen Stichmuster kontinuierlich 3 bis 5 Stiche an der gleichen Stelle genäht.

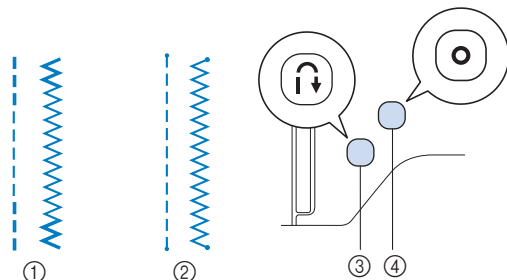

- ① Rückwärtsstich
- ② Verstärkungsstich
- ③ (Taste „Rückwärtsstich“)
- ④ (Taste „Verstärkungsstich“)

Anmerkung

- Wenn Sie (Taste „Verstärkungsstich“) beim Nähen eines Buchstaben-/Dekorstichmusters drücken, wird der Nähvorgang nicht mitten in einem Stichmuster sondern mit einem vollständigen Muster beendet.
- Die grüne LED neben (Taste „Verstärkungsstich“) leuchtet, während ein Stich genäht wird. Die LED erlischt, wenn der Verstärkungsstich fertig genäht wurde.

Automatisches Vernähen

Wenn Sie nach der Wahl eines Stichmusters vor dem Nähen das automatische Vernähen einschalten, näht die Maschine am Anfang und Ende des Nähvorgangs automatisch Verstärkungsstiche (oder Rückwärtsstiche, je nach Stichmuster).

1 Wählen Sie einen Stich aus.

- Einzelheiten zur Auswahl eines Stiches finden Sie unter „Normales Nähen“ auf Seite 27.

2 Berühren Sie , um das automatische Vernähen einzuschalten.

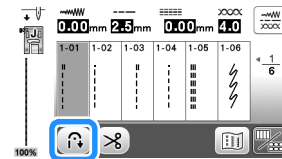

→ Die Taste sieht dann so aus .

3 Bringen Sie die Nadel in die Startposition und drücken Sie die Taste „Start/Stop“, um mit dem Nähen zu beginnen.

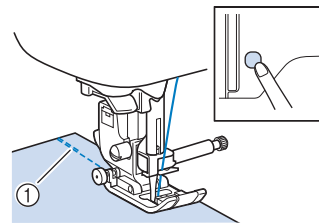

- ① Rückwärts- oder Verstärkungsstiche

→ Die Maschine näht automatisch Rückwärts- oder Verstärkungsstiche und näht dann weiter.

Anmerkung

- Sie können das Nähen unterbrechen oder fortsetzen, indem Sie während des Nähens die Taste „Start/Stop“ drücken.



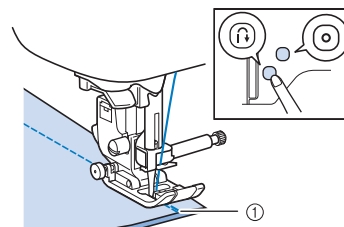

4 Wenn Sie das Ende der Naht erreicht haben, drücken Sie einmal (Taste „Rückwärtsstich“) oder (Taste „Verstärkungsstich“).



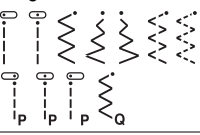

- ① Rückwärts- oder Verstärkungsstiche

→ Die Maschine näht automatisch Rückwärts- oder Verstärkungsstiche und stoppt dann.

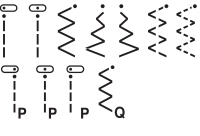
Welcher Stich nach dem Drücken einer dieser Tasten genäht wird, hängt vom eingestellten Stichmuster ab. Einzelheiten zum genähten Stich nach dem Drücken der Taste finden Sie in der folgenden Tabelle.

	Taste „Rückwärtsstich“ 	Taste „Verstärkungsstich“ 
Wenn das automatische Vernähen nicht aktiviert ist und ein Rückwärtsstichmuster ausgewählt wurde: 	Die Maschine näht Rückwärtsstiche, solange Sie die Taste gedrückt halten.	Die Maschine näht 3 - 5 Verstärkungsstiche, solange Sie die Taste gedrückt halten.
Wenn das automatische Vernähen nicht aktiviert ist und ein Verstärkungsstichmuster ausgewählt wurde: 	Die Maschine näht Rückwärtsstiche, solange Sie die Taste gedrückt halten.*	Die Maschine näht 3 - 5 Verstärkungsstiche, solange Sie die Taste gedrückt halten.
Wenn das automatische Vernähen nicht aktiviert ist und ein anderer Nutztich (neben Rückwärts- oder Verstärkungsstichmuster) ausgewählt wurde.	Die Maschine näht 3 - 5 Verstärkungsstiche, solange Sie die Taste gedrückt halten.	Die Maschine näht 3 - 5 Verstärkungsstiche, solange Sie die Taste gedrückt halten.
Wenn die Funktion „Automatisches Vernähen“ bei der Auswahl von einem Buchstaben-/ Dekorstichmuster nicht aktiviert ist.	Die Maschine näht 3 - 5 Verstärkungsstiche, solange Sie die Taste gedrückt halten.	Wenn die Taste gedrückt wird, näht die Maschine 3 - 5 Verstärkungsstiche nach Abschluss des Stichmusters.
Wenn das automatische Vernähen aktiviert ist und ein Rückwärtsstichmuster ausgewählt wurde: 	Die Maschine näht Rückwärtsstiche und hört auf zu nähen, wenn die Taste gedrückt wird. (Zu Beginn werden automatisch Rückwärtsstiche genäht, wenn die Taste „Start/Stop“ gedrückt wird)	Wenn diese Taste gedrückt wird, näht die Maschine 3 - 5 Verstärkungsstiche und hört dann auf zu nähen. (Zu Beginn werden automatisch Rückwärtsstiche genäht, wenn die Taste „Start/Stop“ gedrückt wird)
Wenn das automatische Vernähen aktiviert ist und ein Verstärkungsstichmuster ausgewählt wurde: 	Die Maschine näht Rückwärtsstiche und hört auf zu nähen, wenn die Taste gedrückt wird.* (Zu Beginn werden automatisch Verstärkungsstiche genäht, wenn die Taste „Start/Stop“ gedrückt wird)	Wenn diese Taste gedrückt wird, näht die Maschine 3 - 5 Verstärkungsstiche und hört dann auf zu nähen. (Zu Beginn werden automatisch Verstärkungsstiche genäht, wenn die Taste „Start/Stop“ gedrückt wird)

	Taste „Rückwärtsstich“ 	Taste „Verstärkungsstich“ 
Wenn das automatische Vernähen aktiviert ist und ein anderer Nutztich (neben Rückwärts- oder Verstärkungsstichmuster) ausgewählt wurde.	Wenn diese Taste gedrückt wird, näht die Maschine 3 - 5 Verstärkungsstiche und hört dann auf zu nähen. (Zu Beginn werden automatisch Verstärkungsstiche genäht, wenn die Taste „Start/Stop“ gedrückt wird)	Wenn diese Taste gedrückt wird, näht die Maschine 3 - 5 Verstärkungsstiche und hört dann auf zu nähen. (Zu Beginn werden automatisch Verstärkungsstiche genäht, wenn die Taste „Start/Stop“ gedrückt wird)
Wenn die Funktion „Automatisches Vernähen“ bei der Auswahl von einem Buchstaben-/ Dekorstichmuster aktiviert ist.	Wenn diese Taste gedrückt wird, näht die Maschine 3 - 5 Verstärkungsstiche und hört dann auf zu nähen. (Zu Beginn werden automatisch Verstärkungsstiche genäht, wenn die Taste „Start/Stop“ gedrückt wird.)	Wenn die Taste gedrückt wird, näht die Maschine 3 - 5 Verstärkungsstiche und hört nach Beendigung des Stichmusters auf zu nähen. (Zu Beginn werden automatisch Verstärkungsstiche genäht, wenn die Taste „Start/Stop“ gedrückt wird.)

* Wenn [Priorität des Vernähens] des Einstellungsbildschirms auf [ON] eingestellt ist, werden Verstärkungsstiche anstelle von Rückwärtsstichen genäht.

2

Automatisches Fadenabschneiden

Die Maschine kann so eingestellt werden, dass die Fäden automatisch am Ende der Naht abgeschnitten werden. Wenn das automatische Fadenabschneiden aktiviert ist, ist auch die Funktion „Automatisches Vernähen“ aktiviert.

Wenn Sie die Maschine ausschalten, wird auch das automatische Fadenabschneiden deaktiviert.

1 Schalten Sie die Maschine ein.

2 Wählen Sie einen Stich aus.

- Einzelheiten zur Auswahl eines Stiches finden Sie unter „Normales Nähen“ auf Seite 27.

3 Berühren Sie auf dem Bildschirm.

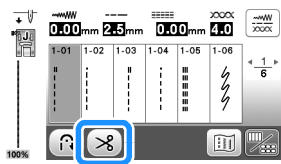

→ Sie erhalten  und die Maschine ist für automatisches Fadenabschneiden und automatisches Vernähen eingestellt.

- Zum Abschalten des automatischen Fadenabschneidens berühren Sie .

4 Bringen Sie die Nadel in die Startposition und drücken Sie einmal die Taste „Start/Stopp“.



→ Die Naht beginnt nach dem automatischen Nähen von Rückwärtsstichen (oder Verstärkungsstichen).

5 Wenn Sie das Ende der Naht erreicht haben, drücken Sie einmal (Taste „Rückwärtsstich“) oder (Taste „Verstärkungsstich“).

Falls Stiche für Knopflochnähen oder Riegelstiche, die schon Verstärkungsstiche enthalten, ausgewählt worden sind, ist diese Bedienung nicht erforderlich.

→ Nachdem die Rückwärtsstiche (oder Verstärkungsstiche) genäht worden sind, hält die Maschine an und die Fäden werden abgeschnitten.





- ① Der Punkt, an dem die Taste „Start/Stopp“ gedrückt worden ist.
- ② Der Punkt, an dem  (Taste „Rückwärtsstich“) oder  (Taste „Verstärkungsstich“) gedrückt worden ist.
- ③ Die Fäden werden hier abgeschnitten.

Einstellen von Stichbreite/Stichlänge/„L/R Shift“

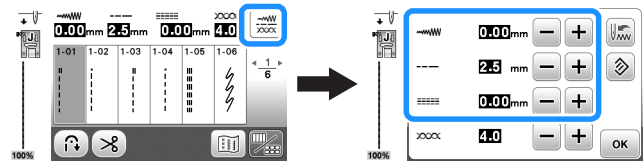



Die Standardwerte für Stichbreite, Stichlänge und „L/R Shift“ sind in dieser Maschine für jeden Stich voreingestellt. Sie können jedoch jede dieser Einstellungen durch Berühren von  im Nutzstichebildschirm ändern.



Wenn Sie die Einstellungen geändert haben, berühren Sie , um zum Nutzstichebildschirm zurückzukehren.

Wenn Sie bestimmte Einstellungen für einen Stich speichern möchten, damit diese später wieder verwendet werden können, berühren Sie nach dem Ändern der Einstellungen die Taste , um die neuen Einstellungen mit dem ausgewählten Stich zu speichern.

Anmerkung

- Berühren Sie die Taste , um die Standardeinstellung wiederherzustellen. Wenn anschließend  berührt wird, werden die Standardeinstellungen in der Maschine gespeichert anstelle der vorherigen Einstellungen.
- Wenn Sie den Geradstich oder dreifachen Stretchstich ausgewählt haben, wird durch die Änderung der Stichbreite auch die Nadelstellung geändert. Eine Erhöhung der Stichbreite bewegt die Nadel nach rechts; eine Verringerung der Stichbreite bewegt die Nadel nach links. (Seite 33)
-  oder  bedeutet, dass die Einstellung nicht verändert werden kann.

Hinweis

- Drehen Sie nach dem Einstellen der Stichbreite oder von „L/R Shift“ das Handrad langsam in Ihre Richtung (gegen den Uhrzeigersinn) und achten Sie darauf, dass die Nadel den Nähfuß nicht berührt.

WICHTIG

- Wenn sich die Stiche zusammenziehen, wählen Sie eine größere Stichlänge. Wenn Sie bei zusammengezogenen Stichen weiter nähen, ohne eine größere Stichlänge gewählt zu haben, kann die Nadel sich verbiegen oder abbrechen.

■ Einstellen der Stichbreite

Die Stichbreite (Zickzack-Breite) kann so eingestellt werden, dass der Stich breiter oder schmaler wird.

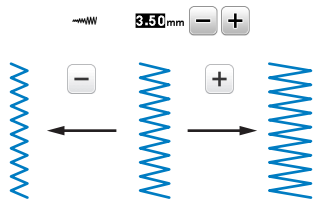

■ Einstellen der Stichlänge

Durch Ändern der Stichlänge kann ein Stich gröber (länger) oder feiner (kürzer) eingestellt werden.

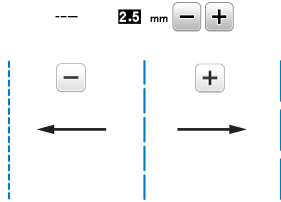

■ Einstellen von „L/R Shift“

Die Position des Zickzackstichs kann so eingestellt werden, dass der Stich nach rechts oder links verschoben wird.

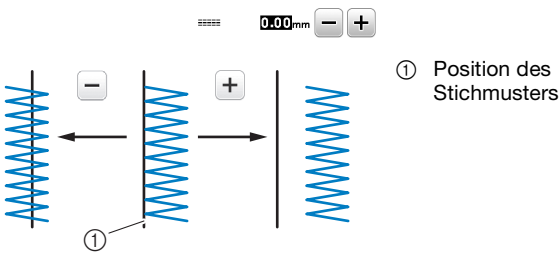

Einstellen der Fadenspannung

Je nach verwendetem Stoff und eingesetzter Nadel ist möglicherweise eine Einstellung der Fadenspannung erforderlich.

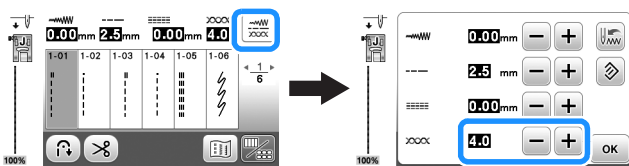

■ Richtige Fadenspannung

Ober- und Unterfaden sollten sich ungefähr in der Mitte des Stoffes überkreuzen. Nur der Oberfaden sollte auf der rechten Seite des Stoffes und nur der Unterfaden auf der linken Stoffseite zu sehen sein.

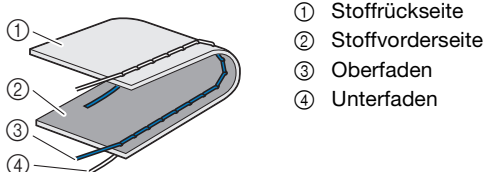

■ Oberfaden ist zu straff

Wenn der Unterfaden auf der Stoffvorderseite sichtbar ist, ist der Oberfaden zu straff. Verringern Sie die Fadenspannung.

💡 Hinweis

- Wenn der Unterfaden nicht korrekt eingefädelt wurde, könnte der Oberfaden zu straff sein. Lesen Sie in einem solchen Fall „Einsetzen der Spule“ auf Seite 17 und fädeln Sie den Unterfaden erneut ein.



Mit jedem Tastendruck auf **-** wird die Fadenspannung geringer.

■ Oberfaden ist zu locker

Wenn der Oberfaden auf der linken Stoffseite zu sehen ist, ist der Oberfaden zu locker. Erhöhen Sie die Fadenspannung.

💡 Hinweis

- Wenn der Oberfaden nicht korrekt eingefädelt wurde, könnte der Oberfaden zu locker sein. Lesen Sie in einem solchen Fall „Einfädeln des Oberfadens“ auf Seite 18 und fädeln Sie den Oberfaden erneut ein.

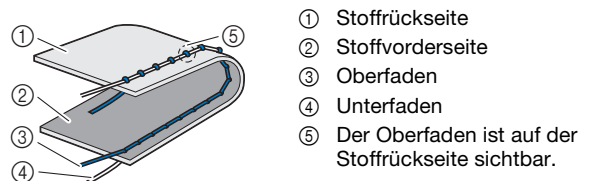

Mit jedem Tastendruck auf **+** wird die Fadenspannung größer.

💡 Hinweis

- Wenn der Oberfaden nicht richtig eingefädelt oder die Unterfadenspule nicht richtig eingesetzt ist, kann möglicherweise nicht die richtige Fadenspannung eingestellt werden. Wird keine richtige Fadenspannung erreicht, fädeln Sie den Oberfaden erneut ein und setzen Sie die Unterfadenspule richtig ein.

Nützliche Tipps zum Nähen

Tipps zum Nähen

■ Probenähen

Bevor Sie mit dem Nähen Ihres Projekts beginnen, empfehlen wir, ein Probenähen mit demselben Faden und Stoffrest durchzuführen, die Sie für Ihr Projekt verwenden werden.

Stellen Sie beim Überprüfen der Nähergebnisse die Fadenspannung sowie die Stichlänge und -breite entsprechend der Anzahl von Stoffschichten und dem genähten Stich ein.

💡 Hinweis

- Da sich andere Faktoren, wie die Dicke des Stoffes, Stickunterlegvlies usw. ebenfalls auf den Stich auswirken können, sollten Sie immer zuerst eine Probenahrt nähen.
- Beim Nähen von Satinstich- oder 7 mm-Satinstichmustern kann es zu einem Zusammenziehen des Stoffes kommen, daher sollten Sie immer ein Stickunterlegvlies verwenden.

■ Ändern der Nährichtung

- 1 Wenn Sie mit der Naht an einer Ecke ankommen, halten Sie die Maschine an.

Lassen Sie die Nadel unten (im Stoff). Bleibt die Nadel oben, wenn die Maschine anhält, drücken Sie  (Taste „Nadelposition“), um die Nadel abzusenken.

- 2 Stellen Sie den Nähfußhebel nach oben und drehen Sie den Stoff.

Drehen Sie den Stoff um die Nadel herum.

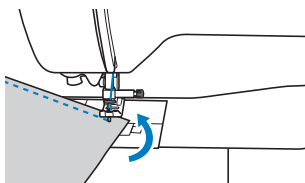

- 3 Senken Sie den Nähfußhebel und nähen Sie weiter.

■ Nähen von Kurven

Hören Sie auf zu nähen und ändern Sie dann leicht die Nährichtung, um die Kurve zu nähen. Ausführliche Informationen zum Nähen einer gleichmäßigen Nahtzugabe siehe „Nähen einer gleichmäßigen Nahtzugabe“ auf Seite 35.

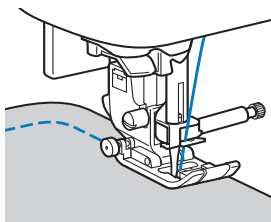

Wenn Sie mit dem Zickzack-Stich eine Kurve nähen, müssen Sie eine kürzere Stichlänge auswählen, damit Sie einen feineren Stich erhalten.

■ Nähen von zylindrischen Stoffen

Wenn Sie das Zubehörfach abnehmen, lassen sich zylindrische Stoffbahnen, wie z. B. Hemdsärmel und Hosenbeine, einfacher mit der Freiarmfunktion nähen.

- 1 Ziehen Sie das Zubehörfach nach links ab.

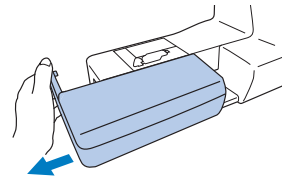

- 2 Schieben Sie den zu nähenden Stoff auf den Freiarm und nähen Sie dann von oben.

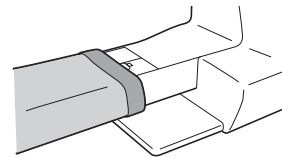

- 3 Wenn Sie die Freiarmfunktion nicht mehr zum Nähen benötigen, setzen Sie das Zubehörfach wieder an der ursprünglichen Position ein.

Nähen einer gleichmäßigen Nahtzugabe

Um einen gleichmäßigen Saum zu nähen, beginnen Sie so mit dem Nähen, dass sich die Nahtzugabe rechts vom Nähfuß befindet und der Stoffrand entweder mit dem rechten Rand des Nähfußes oder einer Markierung auf der Stichplatte ausgerichtet ist.

Ändern der Nadelposition

Die Nadelposition, die als Basis verwendet wird, ist für den Geradstich (linke Nadelposition) anders als für den Geradstich (mittlere Nadelposition).

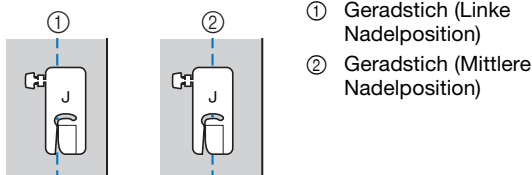

Wenn die Stichbreite des Geradstichs (linke Nadelposition) auf die Standardeinstellung (0,0 mm) eingestellt wird, beträgt der Abstand von der Nadelposition zur rechten Seite des Nähfußes 12 mm (1/2 Zoll). Wenn die Stichbreite geändert wird (zwischen 0 und 7,0 mm (1/4 Zoll)), ändert sich auch die Nadelposition. Durch Ändern der Stichbreite und Nähen mit der rechten Seite des Nähfußes am Stoffrand kann eine Nahtzugabe mit einer festen Breite genäht werden.

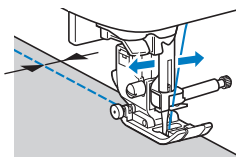
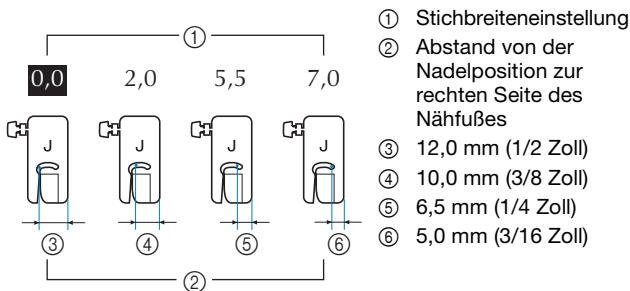

- Weitere Informationen dazu, siehe „Einstellen der Stichbreite“ auf Seite 33.

Anmerkung

- Wenn [Stichbreitensteuerung] im Einstellungsbildschirm auf [ON] festgelegt wurde, kann die Nadelposition eines Geradstichs mit dem Nähgeschwindigkeitsregler geändert werden.

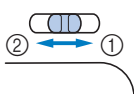
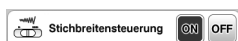

- ① Versetzen des Stichmusters nach rechts.
② Versetzen des Stichmusters nach links.



Ausrichten des Stoffes am Stichführungsfuß (bei einigen Modellen separat erhältlich)

Halten Sie beim Nähen den rechten Rand des Stoffes so, dass er mit der gewünschten Markierungsposition auf dem Stichführungsfuß ausgerichtet ist.

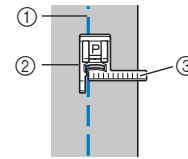

- ① Saum
② Stichführungsfuß
③ Markierungen

Ausrichten des Stoffes mit einer Markierung auf der Stichplatte

Die Markierungen auf der Stichplatte zeigen den Abstand von der Nadelposition eines mit dem Geradstich (linke Nadelposition) genähten Saums. Halten Sie den Rand des Stoffes beim Nähen mit einer Markierung auf der Stichplatte ausgerichtet. Der Abstand zwischen den Markierungen in der oberen Skala beträgt 1/8 Zoll (3 mm) und der Abstand zwischen den Markierungen im Raster 5 mm (3/16 Zoll).

Für Stiche mit linker Nadelposition (Stichbreite: 0,0 mm)

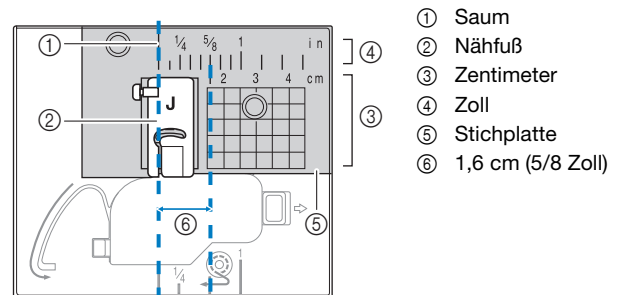

Ausrichten des Stoffes am Zickzackfuß „J“

Die Markierung am Zickzackfuß „J“ kann verwendet werden, um ca. 5 mm (3/16 Zoll) von der Stoffkante zu nähen. Wählen Sie bei Verwendung dieser Funktion einen Geradstich und stellen Sie eine Stichbreite von 2,0 mm ein.

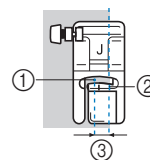

- ① Stichbreite 2,0 mm
② Markierung
③ 5 mm (3/16 Zoll)

Nähen verschiedener Stoffe

■ Nähen dicker Stoffe

□ Wenn der Stoff nicht unter den Nähfuß passt

Der Nähfußhebel kann in zwei verschiedene Positionen angehoben werden. Wenn der Stoff nicht unter den Nähfuß passt, z. B. beim Zusammennähen dicker Stoffe, heben Sie den Nähfußhebel in die höchste Position, so dass Sie die Stofflagen unter dem Nähfuß platzieren können.

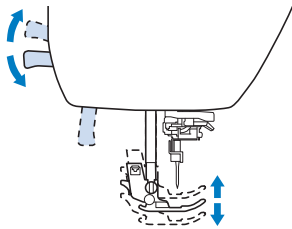

□ Wenn der Stoff nicht transportiert wird

Beim Nähen dicker Stoffe wie Jeansstoff oder beim Quilten wird der Stoff am Anfang des Nähvorgangs nicht transportiert, wenn der Nähfuß nicht gerade ist, wie unten gezeigt. Verwenden Sie in diesem Fall den Nähfußhaltestift (schwarzer Knopf links am Zickzackfuß „J“), damit der Nähfuß beim Nähen gerade bleibt und so der Stoff gleichmäßig transportiert werden kann. Wenn die Fehlstellung des Nähfußes zu groß ist, platzieren Sie dickes Papier oder Stoff (mit gleicher Stärke wie der zu nähende Stoff) unter der Rückseite des Nähfußes, um den Nähbeginn zu erleichtern.

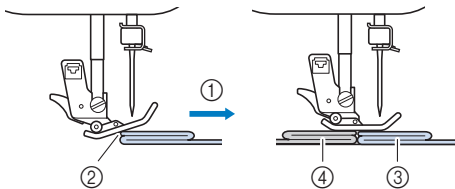

- ① Nährichtung
- ② Fehlstellung
- ③ Zu nähender Stoff
- ④ Stoff oder dickes Papier

1 Heben Sie den Nähfußhebel an.

2 Richten Sie den Nahtanfang aus und positionieren Sie dann den Stoff.

3 Halten Sie den Zickzackfuß „J“, drücken Sie den Nähfußhaltestift (schwarzer Knopf links) und senken Sie dabei den Nähfußhebel.

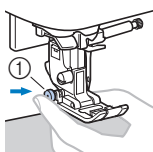

- ① Nähfußhaltestift (schwarzer Knopf)

4 Lassen Sie den Nähfußhaltestift (schwarzer Knopf) los.

→ Der Nähfuß bleibt eben und der Stoff kann transportiert werden.

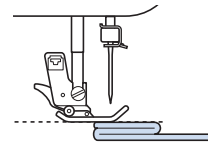

→ Wenn der Saum genäht ist, kehrt der Nähfuß in seine normale Stellung zurück.

📌 Anmerkung

- Für manche dicke Stoffe kann die Einstellung von [Nähfußdruck] im Einstellungsbildschirm hilfreich sein.

⚠ VORSICHT

- Nähen Sie keine Stoffe, die dicker als 6 mm (15/64 Zoll) sind, und schieben Sie den Stoff beim Nähen nicht zu sehr. Andernfalls kann die Nadel abbrechen und Verletzungen verursachen.

■ Nähen dünner Stoffe

Wenn Sie dünne Stoffe wie Chiffon nähen, kann es sein, dass die Stiche nicht ausgerichtet sind oder der Stoff nicht korrekt transportiert wird. Stellen Sie die Nadel (nehmen Sie eine feine Nadel) in die Position ganz rechts oder ganz links, um zu vermeiden, dass der Stoff in den Transporteurraum gezogen wird. Falls dies passiert, oder wenn die Stiche zu kurz werden, platzieren Sie nicht gewebtes, wasserlösliches Trägermaterial unter den Stoff und nähen Sie sie zusammen.

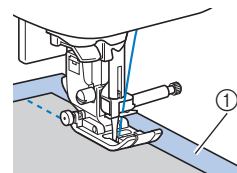

- ① Wasserlöslicher Träger (nicht gewebt)

■ Nähen von Stretchstoffen

Heften Sie zuerst die Stoffbahnen zusammen und nähen Sie dann, ohne den Stoff zu ziehen. Falls die Stiche schief werden, platzieren Sie nicht gewebtes, wasserlösliches Trägermaterial unter den Stoff und nähen Sie sie zusammen.

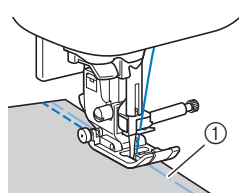

① Heften

Die besten Ergebnisse erzielen Sie, wenn Sie Stretchstiche zum Nähen von Strick-/Stretchstoffen verwenden.

Verwenden Sie außerdem eine für Strick geeignete Nadel (Kugelspitzennadel (goldfarben)). Die empfohlenen Stiche und entsprechenden Stichnummern sind unten aufgeführt.

Nr.	1-05	1-06	1-13	1-14	2-14
Stichart					

■ Nähen von Leder oder Vinylstoffen

Beim Nähen von Stoffen, die am Nähfuß hängen bleiben können, wie z. B. Leder oder Vinylstoffe, können Sie den Nähfuß gegen einen Stoffobertransport* oder einen Anti-Haft-Fuß* austauschen.

* Wenden Sie sich für separat zu manchen Modellen erhältliche Teile an Ihren nächsten Brother-Fachhändler.

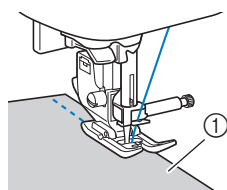

① Leder

Wenn das Leder oder der Vinylstoff am Zubehörfach klebt, nähen Sie, indem Sie Durchschreib-/Pauspapier auf das Zubehörfach legen, damit der Stoff weitergleitet. Wenn das Papier so positioniert wird, dass es die Stichplatte nicht bedeckt, wird das Papier nicht mit dem Stoff zusammengenäht.

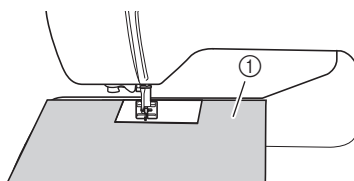

① Durchschreibpapier oder Pauspapier

💡 Hinweis

- Wenn Sie mit dem Stoffobertransport nähen, stellen Sie eine Geschwindigkeit zwischen langsam und mittel ein.
- Wenn Sie den Stoffobertransport einsetzen, nähen Sie eine Probenäht auf einem Stück Leder oder Vinyl, das sie auch in Ihrem Projekt verwenden, um sicherzustellen, dass der Stoffobertransport keine Spuren hinterlässt.

■ Annähen eines Klettverschlussbandes

⚠ VORSICHT

- Wenn das Klettverschlussband mit einer dünnen Nadel (65/9-75/11) genäht wird, kann die Nadel abbrechen und Verletzungen verursachen.

WICHTIG

- Verwenden Sie ausschließlich klebstofffreie Klettverschlussbänder, die zum Nähen konzipiert sind. Wenn der Kleber an der Nadel oder der Spulenkapsel hängen bleibt, kann dies zu einer Funktionsstörung führen.

💡 Hinweis

- Heften Sie das Klettverschlussband und den Stoff zusammen, bevor Sie mit dem Nähen beginnen.

Überprüfen Sie, ob die Nadel durch das Klettverschlussband dringt, indem Sie vor dem eigentlichen Nähen das Handrad drehen und die Nadel durch das Klettverschlussband drücken. Nähen Sie dann die Kante des Klettverschlussbandes bei niedriger Geschwindigkeit.

Falls die Nadel das Klettverschlussband nicht durchdringt, ersetzen Sie sie durch eine Nadelgröße für dickere Stoffe. Weitere Informationen dazu, siehe „Stoff-/Faden-/Nadelkombinationen“ auf Seite 22.

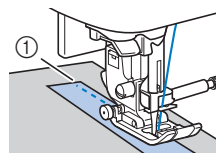

① Kante des Klettverschlussbandes

Anheben und Absenken des Nähfußes

Mit dem Kniehebel können Sie den Nähfuß anheben und absenken und dabei Ihre Hände am Stoff lassen.



■ Einsetzen des Kniehebels

1 Schalten Sie die Maschine aus.

2 Setzen Sie den Kniehebel in den Kniehebel-Einsteckschlitz vorne rechts unten an der Maschine ein.

Richten Sie die Zungen am Kniehebel mit den Kerben im Einsteckschlitz aus und schieben Sie den Kniehebel so weit wie möglich hinein.

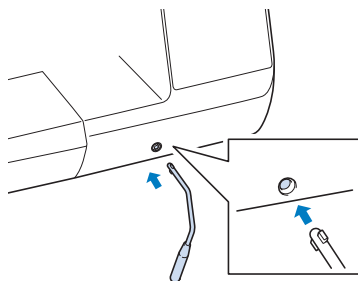

💡 Hinweis

- Wenn der Kniehebel nicht so weit wie möglich in den Einsteckschlitz hineingeschoben wird, kann er während des Gebrauchs herausrutschen.

■ Verwenden des Kniehebels

1 Halten Sie die Maschine an.

- Verwenden Sie den Kniehebel nicht, wenn die Maschine läuft.

2 Drücken Sie mit Ihrem Knie den Kniehebel nach rechts.

Halten Sie den Kniehebel nach rechts gedrückt.

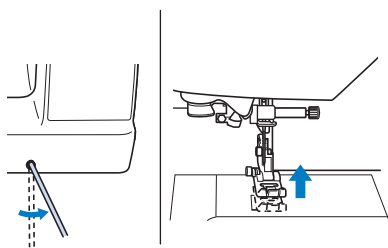

→ Der Nähfuß wird angehoben.

3 Lassen Sie den Kniehebel los.

→ Der Nähfuß wird abgesenkt.

💡 Hinweis

- Achten Sie während des Nähens darauf, dass Sie nicht den Kniehebel berühren.

Kapitel 3 VERSCHIEDENE STICHE















Stichtabelle

■ Nutzstiche

Für Nutzstiche sind in der folgenden Tabelle die Anwendungen, Stichtlängen und -breiten sowie Angaben, ob die Verwendung der Zwillingssnadel möglich ist, aufgeführt.

Anmerkung

- Wenn einer der folgenden Stiche (Rückwärtsstichmuster oder Verstärkungsstichmuster) ausgewählt wird, werden nach Drücken von  (Taste „Rückwärtsstich“) Rückwärtsstiche genäht.

Nr.	1-01	1-02	1-03	1-04
Stichart				
Nr.	1-09	1-10	1-11	1-12
Stichart				
Nr.	1-13	1-14	1-29	1-30
Stichart				
Nr.	1-31	1-33		
Stichart				





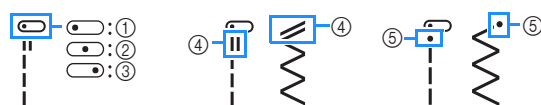



Wenn ein anderer Stich ausgewählt wird, werden durch Drücken von  (Taste „Rückwärtsstich“) Verstärkungsstiche genäht.















- Die Stichmustersymbole haben die folgenden Bedeutungen.

































- ① Linke Nadelposition
- ② Mittlere Nadelposition
- ③ Rechte Nadelposition
- ④ Rückwärtsstichmuster
- ⑤ Verstärkungsstichmuster



















*1 Die Zwillingssnadel kann nach Anbringen des Zickzackfußes „J“ verwendet werden.

















Stich (Nähfuß)	Nr.	Stichname/ Anwendungen	Stichbreite (mm (Zoll)) Auto. Manuell	Stichtlänge (mm (Zoll)) Auto. Manuell
 (J)	1-01	Geradstich (Links) *1 Allgemeines Nähen, Raffen, Biesen usw.	0,0 (0) 0,0 - 7,0 (0 - 1/4)	2,5 (3/32) 0,2 - 5,0 (1/64 - 3/16)
 (J)	1-02	Geradstich (Links) *1 Allgemeines Nähen, Raffen, Biesen usw.	0,0 (0) 0,0 - 7,0 (0 - 1/4)	2,5 (3/32) 0,2 - 5,0 (1/64 - 3/16)
 (J)	1-03	Geradstich (Mitte) *1 Allgemeines Nähen, Raffen, Biesen usw.	3,5 (1/8) 0,0 - 7,0 (0 - 1/4)	2,5 (3/32) 0,2 - 5,0 (1/64 - 3/16)
 (J)	1-04	Geradstich (Mitte) *1 Allgemeines Nähen, Raffen, Biesen usw.	3,5 (1/8) 0,0 - 7,0 (0 - 1/4)	2,5 (3/32) 0,2 - 5,0 (1/64 - 3/16)
 (J)	1-05	Dreifacher Stretchstich *1 Normales Nähen und als Zierstich auf der Stoffoberseite	0,0 (0) 0,0 - 7,0 (0 - 1/4)	2,5 (3/32) 0,4 - 5,0 (1/64 - 3/16)
 (J)	1-06	Stilstich *1 Verstärkte Stiche, Nähen und Zierapplikationen	1,0 (1/16) 0,0 - 7,0 (0 - 1/4)	2,5 (3/32) 0,4 - 5,0 (1/64 - 3/16)
 (N)	1-07	Dekorstich *1 Dekorstiche, Nähen auf der Stoffoberseite	0,0 (0) 0,0 - 7,0 (0 - 1/4)	2,5 (3/32) 0,4 - 5,0 (1/64 - 3/16)
 (J)	1-08	Heftnaht Zum Heften. Wenn der Heftstich aus dem Stoff fällt, ziehen Sie den Unterfaden vor dem Nähen nach oben, und ziehen Sie dann Ober- und Unterfaden gemeinsam unter den Nähfuß Richtung Rückseite der Maschine (Seite 21). Halten Sie Ober- und Unterfaden bei Nähbeginn fest, und schneiden Sie die Fäden nach dem Nähen großzügig ab. Halten Sie schließlich bei Nähbeginn Ober- und Unterfaden, während Sie den Stoff zurechtlegen.	0,0 (0) 0,0 - 7,0 (0 - 1/4)	20 (3/4) 5 - 30 (3/16 - 1-3/16)
 (J)	1-09	Zickzackstich *1 Als Überwendlingstich, zum Stopfen.	3,5 (1/8) 0,0 - 7,0 (0 - 1/4)	1,4 (1/16) 0,0 - 5,0 (0 - 3/16)
 (J)	1-10	Zickzackstich *1 Als Überwendlingstich, zum Stopfen.	3,5 (1/8) 0,0 - 7,0 (0 - 1/4)	1,4 (1/16) 0,0 - 5,0 (0 - 3/16)











Stich (Nähfuß)	Nr.	Stichname/ Anwendungen	Stichbreite	Stichlänge
			(mm (Zoll)) Auto. Manuell	(mm (Zoll)) Auto. Manuell
	1-11	Zickzackstich (Rechts) * ¹ Beginnend mit der rechten Nadelposition, wird der Zickzackstich nach links genäht.	3,5 (1/8) 2,5 - 5,0 (3/32 - 3/16)	1,4 (1/16) 0,3 - 5,0 (1/64 - 3/16)
	1-12	Zickzackstich (Links) * ¹ Beginnend mit der linken Nadelposition, wird der Zickzackstich nach rechts genäht.	3,5 (1/8) 2,5 - 5,0 (3/32 - 3/16)	1,4 (1/16) 0,3 - 5,0 (1/64 - 3/16)
	1-13	2-stufig elastischer Zickzackstich * ¹ Überwendlingstich (Stoffe mittlerer Stärke und Stretchgewebe), Bänder und Gummis	5,0 (3/16) 0,0 - 7,0 (0 - 1/4)	1,0 (1/16) 0,2 - 5,0 (1/64 - 3/16)
	1-14	3-stufig elastischer Zickzackstich * ¹ Überwendlingstich (Stoffe mittlerer Stärke, dicke Stoffe und Stretchgewebe), Bänder und Gummis	5,0 (3/16) 0,0 - 7,0 (0 - 1/4)	1,0 (1/16) 0,2 - 5,0 (1/64 - 3/16)
	1-15	Überwendlingstich Verstärken von Stoffen dünner und mittlerer Stärke	3,5 (1/8) 2,5 - 5,0 (3/32 - 3/16)	2,0 (1/16) 0,4 - 5,0 (1/64 - 3/16)
	1-16	Überwendlingstich Verstärken von dicken Stoffen	5,0 (3/16) 2,5 - 5,0 (3/32 - 3/16)	2,5 (3/32) 0,4 - 5,0 (1/64 - 3/16)
	1-17	Überwendlingstich Verstärken von mittleren und dicken Stoffen und solchen, die leicht ausfransen; auch als Dekorstich zu benutzen.	5,0 (3/16) 3,5 - 5,0 (1/8 - 3/16)	2,5 (3/32) 0,4 - 5,0 (1/64 - 3/16)
	1-18	Überwendlingstich * ¹ Verstärken der Nähte bei Stretchstoffen	5,0 (3/16) 0,0 - 7,0 (0 - 1/4)	2,5 (3/32) 0,4 - 5,0 (1/64 - 3/16)
	1-19	Überwendlingstich * ¹ Verstärken von mittleren und schweren Stoffen; auch als Dekorstich zu benutzen.	5,0 (3/16) 0,0 - 7,0 (0 - 1/4)	2,5 (3/32) 0,4 - 5,0 (1/64 - 3/16)
	1-20	Überwendlingstich * ¹ Verstärken von Stretchstoffen oder als Dekorstich	4,0 (3/16) 0,0 - 7,0 (0 - 1/4)	4,0 (3/16) 0,4 - 5,0 (1/64 - 3/16)
	1-21	Überwendlingstich Elastischer Stricksaum	5,0 (3/16) 0,0 - 7,0 (0 - 1/4)	4,0 (3/16) 0,4 - 5,0 (1/64 - 3/16)
	1-22	Trikotstich * ¹ Verstärken und Säumen von Stretchstoffen	6,0 (15/64) 0,0 - 7,0 (0 - 1/4)	3,0 (1/8) 0,4 - 5,0 (1/64 - 3/16)
	1-23	Trikotstich * ¹ Verstärken von Stretchstoffen	6,0 (15/64) 0,0 - 7,0 (0 - 1/4)	1,8 (1/16) 0,4 - 5,0 (1/64 - 3/16)
	1-24	Mit Kantenabschneider Geradstich mit Stoffabschneiden	0,0 (0) 0,0 - 2,5 (0 - 3/32)	2,5 (3/32) 0,2 - 5,0 (1/64 - 3/16)
	1-25	Mit Kantenabschneider Zickzackstich mit Stoffabschneiden	3,5 (1/8) 3,5 - 5,0 (1/8 - 3/16)	1,4 (1/16) 0,0 - 5,0 (0 - 3/16)

Stich (Nähfuß)	Nr.	Stichname/ Anwendungen	Stichbreite	Stichlänge
			(mm (Zoll)) Auto. Manuell	(mm (Zoll)) Auto. Manuell
	1-26	Mit Kantenabschneider Überwendlingstich mit Stoffabschneiden	3,5 (1/8) 3,5 - 5,0 (1/8 - 3/16)	2,0 (1/16) 0,4 - 5,0 (1/64 - 3/16)
	1-27	Mit Kantenabschneider Überwendlingstich mit Stoffabschneiden	5,0 (3/16) 3,5 - 5,0 (1/8 - 3/16)	2,5 (3/32) 0,4 - 5,0 (1/64 - 3/16)
	1-28	Mit Kantenabschneider Überwendlingstich mit Stoffabschneiden	5,0 (3/16) 3,5 - 5,0 (1/8 - 3/16)	2,5 (3/32) 0,4 - 5,0 (1/64 - 3/16)
	1-29	Patchwork-Stich (Rechts) Patchwork-Stich 6,5 mm (ca. 1/4 Zoll) Nahtzugabe rechts	5,5 (7/32) 0,0 - 7,0 (0 - 1/4)	2,0 (1/16) 0,2 - 5,0 (1/64 - 3/16)
	1-30	Patchwork-Stich (Mitte) Zusammenfügen/ Patchwork	—	2,0 (1/16) 0,2 - 5,0 (1/64 - 3/16)
	1-31	Patchwork-Stich (Links) Patchwork-Stich 6,5 mm (ca. 1/4 Zoll) Nahtzugabe links	1,5 (1/16) 0,0 - 7,0 (0 - 1/4)	2,0 (1/16) 0,2 - 5,0 (1/64 - 3/16)
	1-32	Handquilting-Stich Ein Quiltstich, der wie handgemacht aussieht, wenn Sie als Oberfaden Nylongarn verwenden und als Unterfaden ein Garn, das in der Farbe auf den Quilt abgestimmt ist. Nähen Sie mit einer straffen Fadenspannung, damit der Unterfaden auf der rechten Stoffseite sichtbar ist. Verwenden Sie ein Nadel zwischen 90/14 und 100/16.	0,0 (0) 0,0 - 7,0 (0 - 1/4)	2,5 (3/32) 0,4 - 5,0 (1/64 - 3/16)
	1-33	Zickzackstich zum Quilten Zickzackstich zum Quilten und Applizieren von Steppstoff	3,5 (1/8) 0,0 - 7,0 (0 - 1/4)	1,4 (1/16) 0,0 - 5,0 (0 - 3/16)
	1-34	Quilt-Applikationsstich Quiltstich für unsichtbares Applizieren und Befestigen von Borten	1,5 (1/16) 0,0 - 3,5 (0 - 1/8)	1,8 (1/16) 0,4 - 5,0 (1/64 - 3/16)
	1-35	Quilt-Punktierstich Hintergrund-Quilten	7,0 (1/4) 0,0 - 7,0 (0 - 1/4)	1,6 (1/16) 0,4 - 5,0 (1/64 - 3/16)
	2-01	Blindstich Säumen gewebter Stoffe * Die Einstellung der Stichbreite erfolgt weder in Millimetern noch in Zoll.	00 3← -->3	2,0 (1/16) 0,4 - 5,0 (1/64 - 3/16)
	2-02	Stretch-Blindstich Säumen von Stretchstoffen * Die Einstellung der Stichbreite erfolgt weder in Millimetern noch in Zoll.	00 3← -->3	2,0 (1/16) 0,4 - 5,0 (1/64 - 3/16)
	2-03	Knopflochstich * ¹ Applikationen, dekorative Knopflochstiche	3,5 (1/8) 0,0 - 7,0 (0 - 1/4)	2,5 (3/32) 0,4 - 5,0 (1/64 - 3/16)

Stich (Nähfuß)	Nr.	Stichname/ Anwendungen	Stichbreite (mm (Zoll)) Auto. Manuell	Stichlänge (mm (Zoll)) Auto. Manuell
	2-04	Knopflochstich ^{*1} Applikationen, dekorative Knopflochstiche	2,5 (3/32) 0,0 - 7,0 (0 - 1/4)	2,5 (3/32) 0,4 - 5,0 (1/64 - 3/16)
	2-05	Muschelsaum ^{*1} Muschelsaum- Dekorstick beim Säumen von Stoffen	4,0 (3/16) 0,0 - 7,0 (0 - 1/4)	2,5 (3/32) 0,2 - 5,0 (1/64 - 3/16)
	2-06	Satin-Bogennaht ^{*1} Verzierung von Blusenkragen, Taschentüchern	5,0 (3/16) 0,0 - 7,0 (0 - 1/4)	0,5 (1/32) 0,1 - 5,0 (1/64 - 3/16)
	2-07	Bogennaht Verzierung von Blusenkragen, Taschentüchern	7,0 (1/4) 0,0 - 7,0 (0 - 1/4)	1,4 (1/16) 0,4 - 5,0 (1/64 - 3/16)
	2-08	Patchwork- Verbindungsstich ^{*1} Patchwork-Stich, Dekorstiche	4,0 (3/16) 0,0 - 7,0 (0 - 1/4)	1,2 (1/16) 0,2 - 5,0 (1/64 - 3/16)
	2-09	Patchwork- Überwendlingstich ^{*1} Patchwork-Stich, Dekorstiche	5,0 (3/16) 0,0 - 7,0 (0 - 1/4)	2,5 (3/32) 0,4 - 5,0 (1/64 - 3/16)
	2-10	Plattstich ^{*1} Dekorstick zur Befestigung von Kordeln und Plattstickerei	5,0 (3/16) 0,0 - 7,0 (0 - 1/4)	1,2 (1/16) 0,2 - 5,0 (1/64 - 3/16)
	2-11	Wabenstich ^{*1} Wabenstich, Dekorstick	5,0 (3/16) 0,0 - 7,0 (0 - 1/4)	1,6 (1/16) 0,4 - 5,0 (1/64 - 3/16)
	2-12	Hexenstich ^{*1} Hexenstich, Dekorstick	5,0 (3/16) 0,0 - 7,0 (0 - 1/4)	2,5 (3/32) 0,4 - 5,0 (1/64 - 3/16)
	2-13	Kreuzweiser Hexenstich ^{*1} Hexenstich, Überbrückung und Dekorstick	5,0 (3/16) 0,0 - 7,0 (0 - 1/4)	2,5 (3/32) 0,4 - 5,0 (1/64 - 3/16)
	2-14	Annähen von Bändern ^{*1} Annähen von Bändern in Stretchstoffen	4,0 (3/16) 0,0 - 7,0 (0 - 1/4)	1,0 (1/16) 0,2 - 5,0 (1/64 - 3/16)
	2-15	Maschenstich Dekorstick	4,0 (3/16) 0,0 - 7,0 (0 - 1/4)	3,0 (1/8) 0,4 - 5,0 (1/64 - 3/16)
	2-16	Zickzackstich ^{*1} Dekorstiche, Nähen auf der Stoffoberseite	4,0 (3/16) 0,0 - 7,0 (0 - 1/4)	2,5 (3/32) 0,4 - 5,0 (1/64 - 3/16)
	2-17	Dekorstick ^{*1} Dekorstick	5,5 (7/32) 0,0 - 7,0 (0 - 1/4)	1,6 (1/16) 0,4 - 5,0 (1/64 - 3/16)
	2-18	Schlangenstich ^{*1} Dekorstick und Befestigen von Gummiband	5,0 (3/16) 0,0 - 7,0 (0 - 1/4)	1,0 (1/16) 0,2 - 5,0 (1/64 - 3/16)
	2-19	Dekorstick ^{*1} Dekorstick und Applikationen	6,0 (15/64) 0,0 - 7,0 (0 - 1/4)	1,0 (1/16) 0,2 - 5,0 (1/64 - 3/16)
	2-20	Dekorativer Punktierstich Dekorstick	7,0 (1/4) 0,0 - 7,0 (0 - 1/4)	1,6 (1/16) 0,4 - 5,0 (1/64 - 3/16)

Stich (Nähfuß)	Nr.	Stichname/ Anwendungen	Stichbreite (mm (Zoll)) Auto. Manuell	Stichlänge (mm (Zoll)) Auto. Manuell
	3-01	Saumnähte ^{*1} Dekorsäume, dreifach gerade links	1,0 (1/16) 0,0 - 7,0 (0 - 1/4)	2,5 (3/32) 0,4 - 5,0 (1/64 - 3/16)
	3-02	Saumnähte ^{*1} Dekorsäume, dreifach gerade in der Mitte	3,5 (1/8) 0,0 - 7,0 (0 - 1/4)	2,5 (3/32) 0,4 - 5,0 (1/64 - 3/16)
	3-03	Zickzack-Saumnähte ^{*1} Dekorsäume, Nähen auf der Stoffoberseite	6,0 (15/64) 0,0 - 7,0 (0 - 1/4)	3,0 (1/8) 0,4 - 5,0 (1/64 - 3/16)
	3-04	Saumnähte Dekorsäume, Annähen von Spitze	3,5 (1/8) 0,0 - 7,0 (0 - 1/4)	2,5 (3/32) 0,4 - 5,0 (1/64 - 3/16)
	3-05	Saumnähte Dekorsäume	3,0 (1/8) 0,0 - 7,0 (0 - 1/4)	3,5 (1/8) 0,4 - 5,0 (1/64 - 3/16)
	3-06	Saumnähte Dekorsäume, Sternstich	6,0 (15/64) 0,0 - 7,0 (0 - 1/4)	3,0 (1/8) 0,4 - 5,0 (1/64 - 3/16)
	3-07	Saumnähte Hohlsäume, Dekorsäume	5,0 (3/16) 0,0 - 7,0 (0 - 1/4)	3,5 (1/8) 0,4 - 5,0 (1/64 - 3/16)
	3-08	Saumnähte Hohlsäume, Dekorsäume	5,0 (3/16) 0,0 - 7,0 (0 - 1/4)	3,5 (1/8) 0,4 - 5,0 (1/64 - 3/16)
	3-09	Saumnähte ^{*1} Hohlsäume, Dekorsäume	5,0 (3/16) 0,0 - 7,0 (0 - 1/4)	3,5 (1/8) 0,4 - 5,0 (1/64 - 3/16)
	3-10	Saumnähte ^{*1} Hohlsäume, Dekorsäume	5,0 (3/16) 0,0 - 7,0 (0 - 1/4)	4,0 (3/16) 0,4 - 5,0 (1/64 - 3/16)
	3-11	Saumnähte ^{*1} Hohlsäume, Dekorsäume	4,0 (3/16) 0,0 - 7,0 (0 - 1/4)	2,5 (3/32) 0,4 - 5,0 (1/64 - 3/16)
	3-12	Wabenmuster ^{*1} Hohlsäume, Dekorsäume	5,0 (3/16) 0,0 - 7,0 (0 - 1/4)	2,5 (3/32) 0,4 - 5,0 (1/64 - 3/16)
	3-13	Wabenmuster ^{*1} Hohlsäume, Dekorsäume	6,0 (15/64) 0,0 - 7,0 (0 - 1/4)	3,5 (1/8) 0,4 - 5,0 (1/64 - 3/16)
	3-14	Saumnähte ^{*1} Hohlsäume, Dekorsäume	6,0 (15/64) 0,0 - 7,0 (0 - 1/4)	1,6 (1/16) 0,4 - 5,0 (1/64 - 3/16)
	3-15	Saumnähte Hohlsäume, Dekorsäume	6,0 (15/64) 0,0 - 7,0 (0 - 1/4)	3,0 (1/8) 0,4 - 5,0 (1/64 - 3/16)
	3-16	Saumnähte ^{*1} Hohlsäume, Dekorsäume	6,0 (15/64) 0,0 - 7,0 (0 - 1/4)	4,0 (3/16) 0,4 - 5,0 (1/64 - 3/16)
	3-17	Saumnähte Hohlsäume, Dekorsäume	4,0 (3/16) 0,0 - 7,0 (0 - 1/4)	2,5 (3/32) 0,4 - 5,0 (1/64 - 3/16)
	3-18	Saumnähte ^{*1} Hohlsäume, Dekorsäume	5,0 (3/16) 0,0 - 7,0 (0 - 1/4)	2,0 (1/16) 0,4 - 5,0 (1/64 - 3/16)
	3-19	Saumnähte ^{*1} Dekorsäume und Überbrückungsstich	6,0 (15/64) 0,0 - 7,0 (0 - 1/4)	2,0 (1/16) 0,4 - 5,0 (1/64 - 3/16)

Stich (Nähfuß)	Nr.	Stichname/ Anwendungen	Stichbreite (mm (Zoll))	
			Auto. Manuell	Auto. Manuell
 (N)	3-20	Saumnähte ^{*1} Dekorsäume, Hexenstich, Annähen von Bändern	5,0 (3/16) 0,0 - 7,0 (0 - 1/4)	3,0 (1/8) 0,4 - 5,0 (1/64 - 3/16)
 (Z)	3-21	Saumnähte Dekorsäume, Wabenstich	6,0 (15/64) 0,0 - 7,0 (0 - 1/4)	1,6 (1/16) 0,4 - 5,0 (1/64 - 3/16)
 (Z)	3-22	Saumnähte Dekorsäume, Wabenstich	5,0 (3/16) 0,0 - 7,0 (0 - 1/4)	1,6 (1/16) 0,4 - 5,0 (1/64 - 3/16)
 (A)	4-01	Schmales Rundknopfloch Knopflöcher auf Stoffen leichter bis mittlerer Stärke	5,0 (3/16) 3,0 - 6,0 (1/8 - 15/64)	0,4 (1/64) 0,2 - 1,0 (1/64 - 1/16)
 (A)	4-02	Rundknopfloch mit Keilriegel Verstärkte Knopflöcher, in der Mitte spitz zulaufend	5,0 (3/16) 3,0 - 6,0 (1/8 - 15/64)	0,4 (1/64) 0,2 - 1,0 (1/64 - 1/16)
 (A)	4-03	Rundknopfloch mit Längsriegel Knopflöcher mit vertikaler Verriegelung auf dickem Stoff	5,0 (3/16) 3,0 - 6,0 (1/8 - 15/64)	0,4 (1/64) 0,2 - 1,0 (1/64 - 1/16)
 (A)	4-04	Schmales Standardknopfloch Knopflöcher auf Stoffen leichter bis mittlerer Stärke	5,0 (3/16) 3,0 - 6,0 (1/8 - 15/64)	0,4 (1/64) 0,2 - 1,0 (1/64 - 1/16)
 (A)	4-05	Elastikknopfloch Knopflöcher für Stretch- oder Webstoffe	6,0 (15/64) 3,0 - 6,0 (1/8 - 15/64)	1,0 (1/16) 0,5 - 2,0 (1/32 - 1/16)
 (A)	4-06	Hohlsaum-Knopfloch Knopflöcher für Hohlsaum und Stretchstoffe	6,0 (15/64) 3,0 - 6,0 (1/8 - 15/64)	1,5 (1/16) 1,0 - 3,0 (1/16 - 1/8)
 (A)	4-07	Paspel-Knopfloch Der erste Schritt beim Erstellen von Paspel- Knopflöchern	5,0 (3/16) 0,0 - 6,0 (0 - 15/64)	2,0 (1/16) 0,2 - 4,0 (1/64 - 3/16)
 (A)	4-08	Augenknopfloch Knopflöcher für schwere oder dicke Stoffe und große flache Knöpfe	7,0 (1/4) 3,0 - 7,0 (1/8 - 1/4)	0,5 (1/32) 0,3 - 1,0 (1/64 - 1/16)
 (A)	4-09	Augenknopfloch mit Keilriegel Knopflöcher für mittlere bis schwere Stoffe und große flache Knöpfe	7,0 (1/4) 3,0 - 7,0 (1/8 - 1/4)	0,5 (1/32) 0,3 - 1,0 (1/64 - 1/16)
 (A)	4-10	Augenknopfloch Knopflöcher für starke Beanspruchung mit vertikaler Verriegelung für schwere oder dicke Stoffe.	7,0 (1/4) 3,0 - 7,0 (1/8 - 1/4)	0,5 (1/32) 0,3 - 1,0 (1/64 - 1/16)
 (A)	4-11	Stopfen Stopfen von Stoffen mittlerer Stärke	7,0 (1/4) 2,5 - 7,0 (3/32 - 1/4)	2,0 (1/16) 0,4 - 2,5 (1/64 - 3/32)
 (A)	4-12	Stopfen Stopfen von dicken Stoffen	7,0 (1/4) 2,5 - 7,0 (3/32 - 1/4)	2,0 (1/16) 0,4 - 2,5 (1/64 - 3/32)
 (A)	4-13	Verriegelungsstich Verstärkung an Taschenöffnungen u. Ä.	2,0 (1/16) 1,0 - 3,0 (1/16 - 1/8)	0,4 (1/64) 0,3 - 1,0 (1/64 - 1/16)

Stich (Nähfuß)	Nr.	Stichname/ Anwendungen	Stichbreite (mm (Zoll))	
			Auto. Manuell	Auto. Manuell
 (M)	4-14	Knopfannähen Annähen von Knöpfen	3,5 (1/8) 2,5 - 4,5 (3/32 - 3/16)	—
 (N)	4-15	Ösenstich Zum Nähen von Ösen in Gürteln usw.	7,0 (1/4) 7,0 6,0 5,0 (1/4 15/64 3/16)	7,0 (1/4) 7,0 6,0 5,0 (1/4 15/64 3/16)
 (N)	5-01	Rückwärts (Geradstich) Zur Befestigung von Applikationen auf röhrenförmigen Stoffteilen und Gehrungsecken	—	—
 (N)	5-02	Seitwärts nach links (Geradstich) Zur Befestigung von Applikationen auf röhrenförmigen Stoffteilen	—	—
 (N)	5-03	Seitwärts nach rechts (Geradstich) Zur Befestigung von Applikationen auf röhrenförmigen Stoffteilen	—	—
 (N)	5-04	Vorwärts (Geradstich) Zur Befestigung von Applikationen auf röhrenförmigen Stoffteilen und Gehrungsecken	—	—
 (N)	5-05	Seitwärts nach links (Zickzackstich) Zur Befestigung von Applikationen auf röhrenförmigen Stoffteilen	—	—
 (N)	5-06	Seitwärts nach rechts (Zickzackstich) Zur Befestigung von Applikationen auf röhrenförmigen Stoffteilen	—	—
 (N)	5-07	Vorwärts (Zickzackstich) Zur Befestigung von Applikationen auf röhrenförmigen Stoffteilen und Gehrungsecken	—	—
 (N)	5-08	Rückwärts (Zickzackstich) Zur Befestigung von Applikationen auf röhrenförmigen Stoffteilen und Gehrungsecken	—	—

■ Dekorstiche

Verwenden Sie den Nähfuß „N“.

Die Zwillingesnadel kann nur mit Satinstich  verwendet werden. Achten Sie darauf, bei Verwendung der Zwillingesnadel den Zickzackfuß „J“ einzusetzen.

Dekorstiche						
6-01	6-02	6-03	6-04	6-05	6-06	6-07
6-08	6-09	6-10	6-11	6-12	6-13	6-14
6-15	6-16	6-17	6-18	6-19	6-20	6-21
6-22	6-23	6-24	6-25	6-26	6-27	6-28
6-29	6-30	6-31	6-32	6-33	6-34	6-35
6-36	6-37	6-38	6-39	6-40		
Satinstiche						
7-01	7-02	7-03	7-04	7-05	7-06	7-07
7-08	7-09	7-10	7-11	7-12		
7 mm-Satinstiche						
8-01	8-02	8-03	8-04	8-05	8-06	8-07
8-08	8-09	8-10	8-11	8-12	8-13	8-14
8-15	8-16	8-17				
Kreuzstiche						
9-01	9-02	9-03	9-04	9-05	9-06	9-07
9-08	9-09	9-10	9-11	9-12	9-13	9-14

Dekorative Nutzstiche						
10-01	10-02	10-03	10-04	10-05	10-06	10-07
10-08	10-09	10-10	10-11	10-12	10-13	10-14
10-15	10-16	10-17	10-18	10-19	10-20	10-21
10-22	10-23	10-24	10-25	10-26	10-27	10-28
10-29	10-30	10-31	10-32	10-33	10-34	10-35
10-36	10-37	10-38	10-39	10-40	10-41	10-42
10-43	10-44	10-45	10-46	10-47	10-48	10-49
10-50	10-51	10-52	10-53	10-54	10-55	10-56
10-57	10-58					

3
VERSCHIEDENE STICHE

■ Buchstabenstiche

Verwenden Sie den Nähfuß „N“.
Die Zwillingnadel kann nicht verwendet werden.

Buchstabenstiche (Schriftart Gotisch)

A	B	C	D	E	F	G	H	I	J	K	L
M	N	O	P	Q	R	S	T	U	V	W	X
Y	Z	a	b	c	d	e	f	g	h	i	j
k	l	m	n	o	p	q	r	s	t	u	v
w	x	y	z	—							
0	1	2	3	4	5	6	7	8	9	#	%
\$	£	€	¥	—	+	x	÷	=	*	.	,
&	?	!	@	<	>	()	[]	/	\
~	:	;	©	®	™	“	”	”	’	’	’
—											
Â	Ä	Å	Æ	à	á	â	ã	ä	å	æ	Ç
ç	Ð	È	É	Ê	Ë	è	é	ê	ë	Í	Ï
ì	í	î	ï	Ĵ	Ñ	Ñ	ñ	Ô	Ö	Ø	Õ
Œ	ò	ó	ô	ö	ø	ø	œ	ƒ	ƒ	Ũ	Û
ù	ú	û	ü	ž	Ɔ	Ɔ	ß	—			

Buchstabenstiche (Schriftart Handschrift)

A	B	C	D	E	F	G	H	I	J	K	L
M	N	O	P	Q	R	S	T	U	V	W	X
Y	Z	a	b	c	d	e	f	g	h	i	j
k	l	m	n	o	p	q	r	s	t	u	v
w	x	y	z	—							
0	1	2	3	4	5	6	7	8	9	#	%
\$	£	€	¥	—	+	x	÷	=	*	.	,
&	?	!	@	<	>	()	[]	/	\
~	:	;	©	®	™	“	”	”	’	’	’
—											
Â	Ä	Å	Æ	à	á	â	ã	ä	å	æ	Ç
ç	Ð	È	É	Ê	Ë	è	é	ê	ë	Í	Ï
ì	í	î	ï	Ĵ	Ñ	Ñ	ñ	Ô	Ö	Ø	Õ
Œ	ò	ó	ô	ö	ø	ø	œ	ƒ	ƒ	Ũ	Û
ù	ú	û	ü	ž	Ɔ	Ɔ	ß	—			

Buchstabenstiche (Umriss)

A	B	C	D	E	F	G	H	I	J	K	L
M	N	O	P	Q	R	S	T	U	V	W	X
Y	Z	a	b	c	d	e	f	g	h	i	j
k	l	m	n	o	p	q	r	s	t	u	v
w	x	y	z	—							
0	1	2	3	4	5	6	7	8	9	#	%
\$	£	€	¥	—	+	x	÷	=	*	.	,
&	?	!	@	<	>	()	[]	/	\
~	:	;	©	®	™	“	”	”	’	’	’
—											
Â	Ä	Å	Æ	à	á	â	ã	ä	å	æ	Ç
ç	Ð	È	É	Ê	Ë	è	é	ê	ë	Í	Ï
ì	í	î	ï	Ĵ	Ñ	Ñ	ñ	Ô	Ö	Ø	Õ
Œ	ò	ó	ô	ö	ø	ø	œ	ƒ	ƒ	Ũ	Û
ù	ú	û	ü	ž	Ɔ	Ɔ	ß	—			

Buchstabenstiche (Schriftart Kyryllisch)

A	B	B	Г	Д	Е	Ё	Ж	З	И	Й	К
Л	М	Н	О	П	Р	С	Т	У	Ф	Х	Ц
Ч	Ш	Щ	Ъ	Ы	Ь	Э	Ю	Я	Г	Е	І
Ї	Ў	Һ	Һ	Ј	Ј	Њ	Ц	Ѓ	Ѕ	Ќ	—
а	б	в	г	д	е	ё	ж	з	и	й	к
л	м	н	о	п	р	с	т	у	ф	х	ц
ч	ш	щ	ъ	ы	ь	э	ю	я	г	е	і
ї	ў	һ	һ	ј	ј	њ	ц	ѓ	ѕ	ќ	—
0	1	2	3	4	5	6	7	8	9	—	.
,	&	?	!	()	/	'	—			

Buchstabenstiche (Schriftart Japanisch)

あいうえおあいうえお
 かきくけこがぎぐげご
 さしすせそざじずぜぞ
 たちつてとだぢづでどっ
 なにぬねのはひふへほ
 ばびぶべぼぱぴぷぺぽ
 まみむめもやゆよゃゅょ
 らりるれろわをん
 アイウエオァィウヱォヴ
 カキクケコガギグゲゴ
 サシスセソザジズゼゾ
 タチツテトダヂヅデドッ
 ナニヌネノハヒフヘホ
 バビブベボパピプペポ
 マミムメモヤユヨャュョ
 ラリルレロワヲン
 0 1 2 3 4 5 6 7 8 9
 ○ ー 二 三 四 五 六 七 八 九 十
 & ? ! () - _
 生年月日才保育幼稚園小中
 学校組部火水木金土

Nutzstiche

! VORSICHT

- Achten Sie darauf, vor dem Auswechseln des Nähfußes im Bedienfeld  (Taste „Nähfuß-/Nadelwechsel“) zum Sperren aller Tasten zu berühren, da Sie sich sonst verletzen könnten, wenn die Taste „Start/Stop“ oder eine andere Taste gedrückt wird und die Maschine zu nähen beginnt. Ausführliche Informationen zum Auswechseln des Nähfußes, siehe „Auswechseln des Nähfußes“ auf Seite 24.

Überwendlingstiche



Verwenden Sie den Überwendlingstich an den Schnittkanten von Stoffen, um das Ausfransen zu verhindern.

■ Verwendung des Überwendlingfußes „G“

- 1 Setzen Sie den Überwendlingfuß „G“ ein.



- 2 Wählen Sie einen Stich aus.

Nr.	1-15	1-16	1-17
Stichart			

- Weitere Informationen dazu, siehe „Stichtabelle“ auf Seite 39.

! VORSICHT

- Achten Sie bei Verwendung des Überwendlingfußes „G“ darauf, einen Stich auszuwählen, der mit dem Überwendlingfuß „G“ verwendet werden kann. Wenn Sie mit dem falschen Stich nähen, kann die Nadel den Nähfuß treffen. Die Nadel kann abbrechen und dadurch zu Verletzungen führen.

- 3 Positionieren Sie den Stoff mit der Kante des gefalteten Saums an der Nähfußführung und senken Sie dann langsam den Nähfußhebel.

① Führung

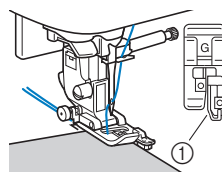

- 4** Drehen Sie das Handrad in Ihre Richtung (gegen den Uhrzeigersinn). Achten Sie dabei darauf, dass die Nadel den Nähfuß nicht berührt.

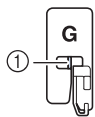

- ① Die Nadel darf den Stift in der Mitte nicht berühren.

- 5** Beim Nähen muss die Nähfußführung genau mit dem Stoffrand abschließen.

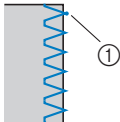

- ① Nadeleinstichpunkt

WICHTIG

- Ziehen Sie den Stoff nach dem Nähen auf jeden Fall nach hinten heraus. Wenn Sie den Stoff zur Seite oder nach vorne ziehen, kann der Stift in der Mitte des Nähfußes beschädigt werden.
- Wenn sich Faden am Nähfuß verwickelt hat, entfernen Sie den verwickelten Faden und stellen Sie dann den Nähfußhebel nach oben, um den Nähfuß zu entfernen. Wenn der Nähfuß angehoben wird, während er in den Faden verwickelt ist, kann der Nähfuß beschädigt werden.

- 6** Drücken Sie zum Anhalten der Maschine nach dem Sticken die Taste „Start/Stopp“, stellen Sie Nadel und Nähfuß nach oben und ziehen Sie dann den Stoff unter den Nähfuß Richtung Rückseite der Maschine.

■ Verwendung des Zickzackfußes „J“

- 1** Setzen Sie den Zickzackfuß „J“ ein.
- 2** Wählen Sie einen Stich aus.

Nr.	1-09	1-10	1-11	1-12
Stichart				
Nr.	1-13	1-14	1-18	1-19
Stichart				
Nr.	1-20	1-21	1-22	1-23
Stichart				

- Weitere Informationen dazu, siehe „Stichtabelle“ auf Seite 39.

- 3** Nähen Sie so am Stoffrand entlang, dass die rechte Einstichposition der Nadel knapp außerhalb des Stoffes liegt.

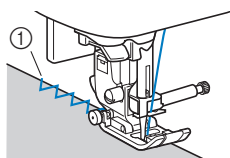

- ① Nadeleinstichpunkt

■ Nähen von Überwendlingstichen unter Verwendung des Kantenabschneiders (bei einigen Modellen separat erhältlich)

Mit Hilfe des Kantenabschneiders kann eine Nahtzugabe fertiggestellt werden, während der Stoffrand abgeschnitten wird. Mit dem Kantenabschneider können fünf Nutzstiche verwendet werden.

💡 Hinweis

- Fädeln Sie die Nadel manuell ein, wenn Sie den Kantenabschneider verwenden, oder bringen Sie den Kantenabschneider erst nach dem Einfädeln mit dem Nadeleinfädler an.

□ Kantenabschneider

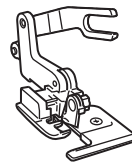

⚠ VORSICHT

- Wenn Sie den Kantenabschneider verwenden, nähen Sie mit niedriger bis mittlerer Geschwindigkeit. Berühren Sie beim Nähen nicht die Messer oder die Verbindungsgabel des Kantenabschneiders, damit es nicht zu Schäden an der Maschine oder zu Verletzungen kommt.

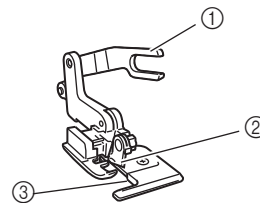

- ① Verbindungsgabel
 ② Oberes Messer
 ③ Führungsplatte (unteres Messer)

- 1** Nehmen Sie den Nähfuß ab. (Seite 24)

- 2** Haken Sie die Verbindungsgabel des Kantenabschneiders in die Nadelklemmschraube ein.

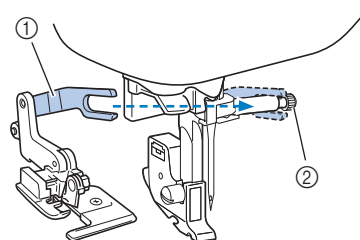

- ① Verbindungsgabel
 ② Nadelklemmschraube

- 3** Positionieren Sie den Kantenabschneider so, dass der Kantenabschneiderstift auf die Kerbe im Nähfußhalter ausgerichtet ist, und senken Sie dann langsam den Nähfußhebel.

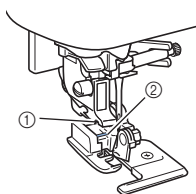

- ① Kerbe im Nähfußhalter
- ② Stift

Hinweis

- Wenn das Setzen unter den Nähfußhalter schwierig ist, den Stift am Kantenabschneider in die Kerbe am Nähfußhalter setzen und dabei den Nähfußhebel etwas höher stellen.

- 4** Heben Sie den Nähfußhebel, um zu überprüfen, ob der Kantenabschneider fest sitzt.

- 5** Führen Sie den Oberfaden unter den Kantenabschneider und ziehen Sie ihn dann in Richtung Rückseite der Maschine heraus.

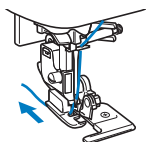

- 6** Wählen Sie einen Stich aus.

Nr.	1-24	1-25	1-26	1-27
Stichart				
Nr.	1-28			
Stichart				

- Weitere Informationen dazu, siehe „Stichtabelle“ auf Seite 39.

- 7** Schneiden Sie am Nahtanfang den Stoff ca. 2 cm (3/4 Zoll) weit ein.

- ① 2 cm (3/4 Zoll)

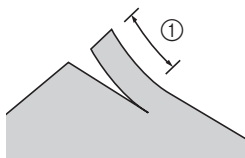

- 8** Positionieren Sie den Stoff im Kantenabschneider.

Der Schnitt im Stoff sollte über der Führungsplatte des Kantenabschneiders liegen.

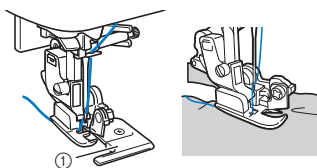

- ① Führungsplatte

- Wenn der Stoff nicht richtig positioniert ist, wird er nicht geschnitten.

- 9** Senken Sie den Nähfußhebel und beginnen Sie dann zu nähen.

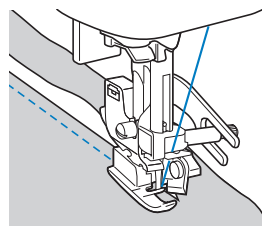

→ Die Nahtzugabe wird geschnitten, während die Naht genäht wird.

- Wenn der Stich in einer geraden Linie genäht wird , beträgt die Nahtzugabe ca. 5 mm (3/16 Zoll).

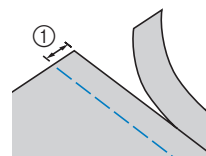

- ① 5 mm (3/16 Zoll)

Anmerkung

- Der Kantenabschneider kann eine Schicht von bis zu 13 oz starkem Jeansstoff schneiden.
- Säubern Sie den Kantenabschneider nach der Verwendung von Fusseln und Staub.
- Wenn der Kantenabschneider keinen Stoff mehr schneiden kann, tragen Sie mit einem Tuch etwas Öl auf das Messer des Kantenabschneiders auf.

Blindstich

Versäubern Sie die Unterkanten von Röcken und Hosen mit einem Blindstich.

Anmerkung

- Falls die Größe zylindrischer Stoffbahnen zu klein ausfällt, so dass sie nicht über den Arm passen oder wenn sie zu kurz sind, wird der Stoff nicht transportiert und es lassen sich möglicherweise nicht die gewünschten Ergebnisse erzielen.

1 Drehen Sie die Innenseite des Rockes oder der Hose nach außen.



- 1 Stoffrückseite
- 2 Stoffvorderseite
- 3 Stoffunterkante

2 Falten Sie die Stoffunterkante auf die gewünschte Länge zum Säumen und pressen Sie sie dann.

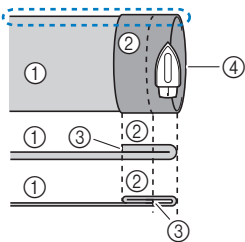

- 1 Stoffrückseite
- 2 Stoffvorderseite
- 3 Stoffunterkante
- 4 Gewünschte Länge zum Säumen

<Dicker Stoff>

<Normaler Stoff>

<Seitenansicht>

3 Markieren Sie den Stoff in einem Abstand von ca. 5 mm (3/16 Zoll) von der Stoffkante mit einem Stück Schneiderkreide und heften Sie ihn anschließend.

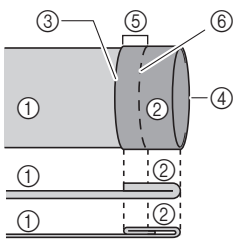

- 1 Stoffrückseite
- 2 Stoffvorderseite
- 3 Stoffunterkante
- 4 Gewünschte Länge zum Säumen
- 5 5 mm (3/16 Zoll)
- 6 Heften

<Dicker Stoff>

<Normaler Stoff>

<Seitenansicht>

4 Falten Sie den Stoff entlang der Heftnaht zurück nach innen.

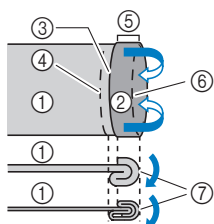

- 1 Stoffrückseite
- 2 Stoffvorderseite
- 3 Stoffunterkante
- 4 Gewünschte Länge zum Säumen
- 5 5 mm (3/16 Zoll)
- 6 Heften
- 7 Heftnaht

<Dicker Stoff>

<Normaler Stoff>

<Seitenansicht>

5 Falten Sie die Naht auseinander und legen Sie den Stoff mit der linken Seite nach oben.

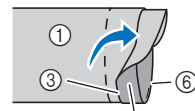

- 1 Stoffrückseite
- 2 Stoffvorderseite
- 3 Stoffkante
- 4 Gewünschte Saumkante
- 5 Heftnaht
- 6 Heften

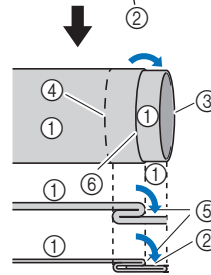

<Dicker Stoff>

<Normaler Stoff>

<Seitenansicht>

6 Setzen Sie den Blindstichfuß „R“ ein.

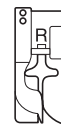

7 Wählen Sie einen Stich aus.

Nr.	2-01	2-02
Stichart		

- Weitere Informationen dazu, siehe „Stichtabelle“ auf Seite 39.

8 Nehmen Sie für die Freiarmfunktion das Zubehörfach ab.

9 Wählen Sie das gewünschte Stück zum Nähen aus, stellen Sie sicher, dass der Stoff korrekt transportiert wird und beginnen Sie mit dem Nähen.

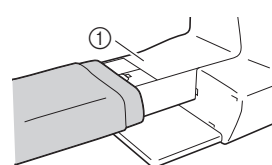

1 Freiarm

10 Positionieren Sie den Stoff mit der Kante des gefalteten Saums an der Nähfußführung und senken Sie dann langsam den Nähfußhebel.

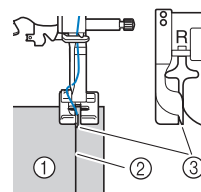

- 1 Stoffrückseite
- 2 Saumfalte
- 3 Führung

11 Passen Sie die Stichbreite an, dass die Nadel den Rand der Falte knapp erfasst. (Seite 33)

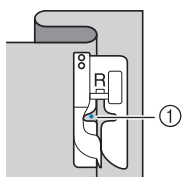

① Nadeleinstichpunkt

Wenn Sie den Nadeleinstichpunkt ändern, heben Sie die Nadel an und ändern Sie die Stichbreite.

* Passen Sie die Stichbreiteneinstellung an, um den Nadeleinstichpunkt genau festzulegen. (Die Einstellung der Stichbreite erfolgt weder in Millimetern noch in Zoll.)

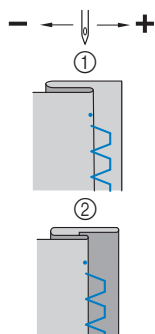

① Dicker Stoff
② Normaler Stoff

Anmerkung

- Blindstiche können nicht genäht werden, wenn der linke Nadeleinstichpunkt die Falte nicht erfasst. Wenn die Nadel die Falte zu stark erfasst, kann der Stoff nicht aufgefaltet werden und es erscheint eine sehr große und unschöne Naht auf der Vorderseite des Stoffes.

12 Nähen Sie mit der Saumkante an der Nähfußführung.

13 Drücken Sie zum Anhalten der Maschine nach dem Nähen die Taste „Start/Stopp“, stellen Sie Nadel und Nähfuß nach oben und ziehen Sie dann den Stoff unter den Nähfuß Richtung Rückseite der Maschine.

WICHTIG

- Achten Sie darauf, den Stoff nach dem Nähen in Richtung Rückseite der Maschine zu ziehen. Wenn Sie den Stoff zur Seite oder nach vorne ziehen, kann der Nähfuß beschädigt werden.

14 Entfernen Sie die Heftnaht und drehen Sie die Vorderseite des Stoffs nach außen.

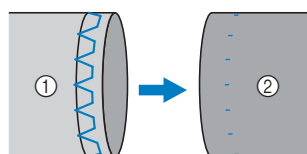

① Stoffrückseite
② Stoffvorderseite

Knopflochnähen

Die maximale Knopflochlänge beträgt ca. 28 mm (1-1/8 Zoll) (Durchmesser + Knopfdicke).

Knopflocher werden von der Vorderseite des Nähfußes zur Rückseite genäht, wie im Folgenden gezeigt wird.

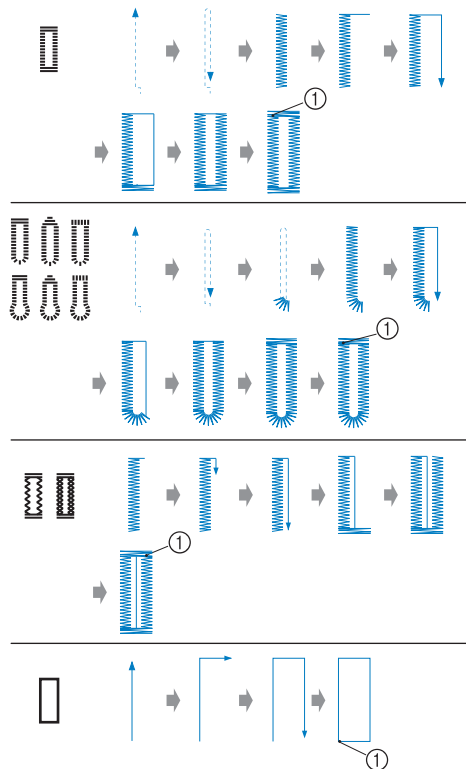

① Verstärkungsstiche

Die Teilebezeichnungen des Knopflochfußes „A“, der zum Nähen von Knopflochern verwendet wird, werden im Folgenden gezeigt.

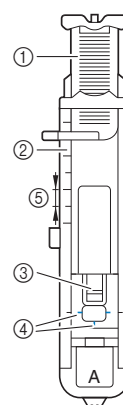

① Knopfführungsplatte
② Nähfußskala
③ Stift
④ Markierungen auf dem Knopflochfuß
⑤ 5 mm (3/16 Zoll)

Hinweis

- Überprüfen Sie, bevor Sie Knopflocher nähen, Stichlänge und -breite, indem Sie ein Probeknopfloch auf einem Stück desselben Stoffs nähen, den Sie für Ihr Projekt verwenden.

1 Markieren Sie die Position und Länge des Knopflochs mit Kreide auf dem Stoff.

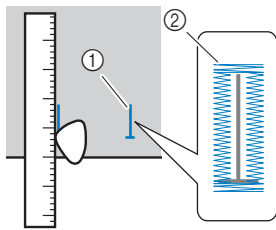

- ① Stoffmarkierungen
- ② Knopflochnähen

2 Ziehen Sie die Knopfführungsplatte des Knopflochfußes „A“ heraus und legen Sie den Knopf ein, der durch das Knopfloch gesteckt werden soll.

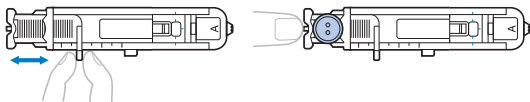

■ Wenn der Knopf nicht in die Knopfführungsplatte passt

Addieren Sie Durchmesser und Stärke des Knopfes und stellen Sie die Knopfführungsplatte auf die berechnete Länge. (Der Abstand zwischen den Markierungen an der Nähfußskala beträgt 5 mm (3/16 Zoll).)

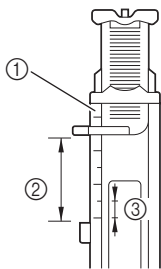

- ① Nähfußskala
- ② Länge des Knopflochs (Durchmesser + Stärke des Knopfes)
- ③ 5 mm (3/16 Zoll)

Beispiel: Für einen Knopf mit einem Durchmesser von 15 mm (9/16 Zoll) und einer Stärke von 10 mm (3/8 Zoll) wird die Knopfführungsplatte auf 25 mm (1 Zoll) auf der Skala eingestellt.

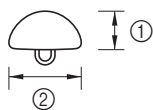

- ① 10 mm (3/8 Zoll)
- ② 15 mm (9/16 Zoll)

→ Die Größe des Knopflochs ist eingestellt.

3 Setzen Sie den Knopflochfuß „A“ ein.

Führen Sie den Oberfaden unter den Nähfuß und nach unten durch die Öffnung im Nähfuß, bevor Sie den Knopflochfuß „A“ anbringen.

4 Wählen Sie einen Stich aus.

Nr.	4-01	4-02	4-03	4-04	4-05
Stichart					
Nr.	4-06	4-07	4-08	4-09	4-10
Stichart					

• Weitere Informationen dazu, siehe „Stichtabelle“ auf Seite 39.

5 Positionieren Sie den Stoff so, dass das vordere Ende der Knopflochmarkierung auf die roten Markierungen an den Seiten des Knopflochfußes ausgerichtet ist, und senken Sie dann den Nähfußhebel.

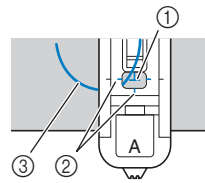

- ① Markierung auf dem Stoff (vorne)
- ② Rote Markierungen auf dem Knopflochfuß
- ③ Oberfaden

• Beim Absenken des Nähfußes das Nähfußvorderteil nicht hineindrücken.

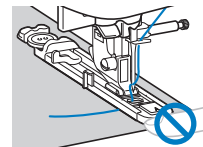

- ① Verkleinern Sie die Lücke nicht.

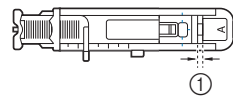

6 Ziehen Sie den Knopflochhebel so weit wie möglich herunter.

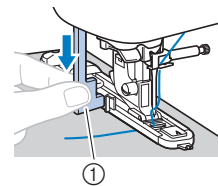

- ① Knopflochhebel

Der Knopflochhebel befindet sich hinter dem Haken auf dem Knopflochfuß.

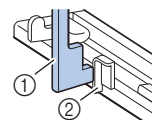

- ① Knopflochhebel
- ② Haken

7 Halten Sie das Ende des Oberfadens vorsichtig in der linken Hand und beginnen Sie zu nähen.

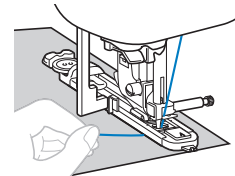

→ Nach dem Nähen näht die Maschine automatisch Verstärkungsstiche und stoppt dann.

- 8 Drücken Sie  (Taste „Fadenabschneider“) einmal. Stellen Sie den Nähfuß nach oben und entfernen Sie den Stoff.

Hinweis

- Wenn Sie den Fadenabschneider auf der linken Maschinenseite oder eine Schere zum Abschneiden der Fäden verwenden, heben Sie die Nadel mit  (Taste „Nadelposition“) an, stellen Sie den Nähfuß nach oben und ziehen Sie den Stoff heraus, bevor Sie die Fäden abschneiden.

- 9 Schieben Sie den Knopflochhebel in die ursprüngliche Position zurück.

- 10 Führen Sie eine Nadel entlang der Innenseite einer Riegelnaht am Ende des Knopflochstichs ein, um zu verhindern, dass der Stich durchgeschnitten wird.

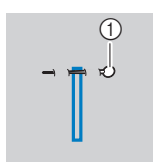

① Stift

- 11 Schneiden Sie mit dem Pfeiltrenner in Richtung der Nadel und öffnen Sie das Knopfloch.

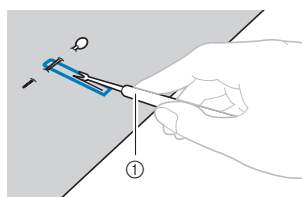

① Pfeiltrenner

Verwenden Sie bei Augenknopflöchern die Ahle, um zuerst das Knopflochauge zu durchstechen, und schneiden Sie dann das Knopfloch mit dem Pfeiltrenner auf.

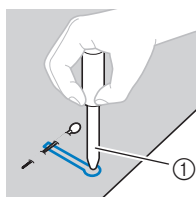

① Ahle

- Wenn Sie die Ahle verwenden, legen Sie ein dickes Papier oder einen anderen Schutz unter den Stoff, bevor Sie das Loch in den Stoff schlagen.

VORSICHT

- Wenn Sie das Knopfloch mit dem Pfeiltrenner öffnen, positionieren Sie Ihre Hände nicht in der Schneidrichtung. Sie könnten sich sonst verletzen, wenn der Pfeiltrenner ausrutscht.

■ Nähen von Knopflöchern auf Stretchstoffen

Verwenden Sie eine Kordel, wenn Sie Knopflöcher auf Stretchstoffen nähen.

- 1 Haken Sie die Kordel auf den in der Abbildung gezeigten Teil des Knopflochfußes „A“ ein.

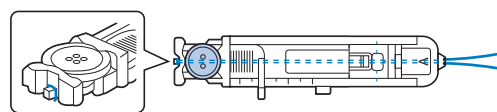

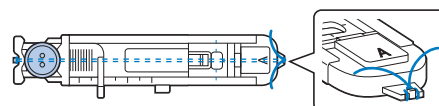

- 2 Sie passt in die Nut. Binden Sie sie dann locker.



- 3 Setzen Sie den Knopflochfuß „A“ ein.

- 4 Wählen Sie einen Stich aus.

Nr.	4-05	4-06
Stichart		

- Weitere Informationen dazu, siehe „Stichtabelle“ auf Seite 39.

- 5 Passen Sie die Stichbreite auf die Stärke der Kordel an.

- 6 Senken Sie den Nähfußhebel und den Knopflochhebel und beginnen Sie dann zu nähen.

- 7 Wenn Sie fertigenäht haben, ziehen Sie vorsichtig an der Kordel, um sie zu spannen.

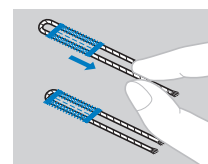

- 8 Ziehen Sie mit Hilfe einer Handnähnaedel die Kordel auf die Unterseite des Stoffes und verknoten Sie die Kordel.

Annähen von Knöpfen

Mit der Maschine können Knöpfe angenäht werden. Es können Knöpfe mit zwei oder vier Löchern angenäht werden.

- 1** Messen Sie den Abstand zwischen den Löchern im Knopf.



- 2** Heben Sie den Nähfußhebel und schieben Sie dann den Transporteur-Einstellhebel unten an der Rückseite der Maschine auf (von der Rückseite der Maschine aus gesehen nach links).

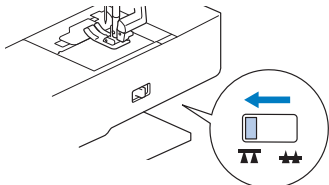

→ Der Transporteur wird abgesenkt.

- 3** Setzen Sie den Knopfannähfuß „M“ ein.

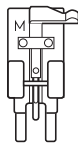

- 4** Wählen Sie einen Stich.

Nr.	4-14
Stichart	

- Weitere Informationen dazu, siehe „Stichtabelle“ auf Seite 39.
- Da das Fadenende nachher abgebunden wird, stellen Sie die Maschine nicht auf automatisches Fadenabschneiden ein.

- 5** Stellen Sie die Stichbreite auf den Abstand zwischen den Löchern im Knopf ein.

- 6** Legen Sie den Knopf an seine Nähposition und senken Sie den Nähfußhebel.

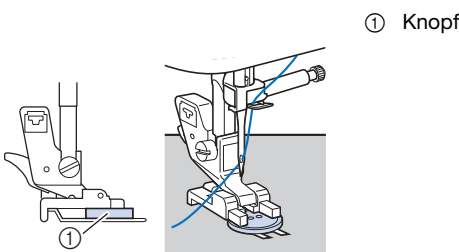

- Wenn Sie Knöpfe mit vier Löchern anbringen, nähen Sie zuerst die zwei Löcher, die näher bei Ihnen liegen. Schieben Sie dann den Knopf so, dass die Nadel in die zwei hinteren Löcher sticht, und nähen Sie diese auf dieselbe Weise.

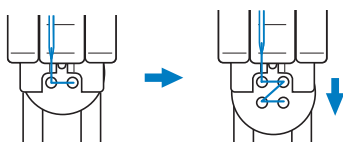

- 7** Drehen Sie das Handrad in Ihre Richtung (gegen den Uhrzeigersinn) und achten Sie dabei darauf, dass die Nadel richtig in die zwei Löcher im Knopf sticht.

Wenn die Nadel möglicherweise auf den Knopf trifft, messen Sie den Abstand zwischen den Löchern im Knopf erneut. Passen Sie die Stichbreite auf den Abstand zwischen den Löchern im Knopf an.

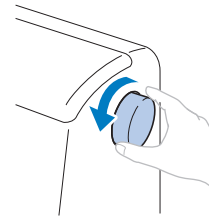

WICHTIG

- Achten Sie darauf, dass die Nähnaedel während des Nähens nicht den Knopf berührt.

- 8** Stellen Sie den Nähgeschwindigkeitsregler nach links (auf niedrige Geschwindigkeit) und beginnen Sie dann mit dem Nähen.

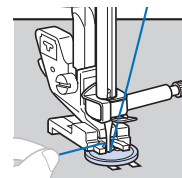

→ Die Maschine hört automatisch auf zu nähen, nachdem Verstärkungsstiche genäht wurden.

- Drücken Sie nicht die Taste (Taste „Fadenabschneider“).

- 9** Schneiden Sie Ober- und Unterfaden am Beginn der Naht mit einer Schere ab.

Ziehen Sie am Ende der Naht den Oberfaden auf die Stoffrückseite und verknüpfen Sie ihn mit dem Unterfaden.

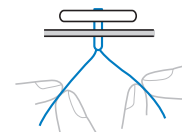

- 10** Wenn der Knopf angenäht ist, schieben Sie den Transporteur-Einstellhebel auf (von der Rückseite der Maschine aus gesehen nach rechts), und drehen Sie das Handrad, um den Transporteur anzuheben.

■ Annähen von Ösenknöpfen

Um einen Ösenknopf anzunähen, bringen Sie den Knopf mit einem Abstand zwischen demselben und dem Stoff an und wickeln Sie dann den Faden mit der Hand herum. Dadurch sitzt der Knopf fest.

- 1 Legen Sie den Knopf in den Knopfannähfuß „M“ und ziehen Sie dann den Ösenknopfhebel zu sich.

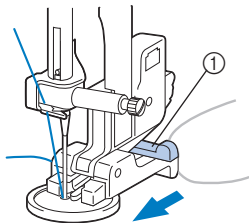

① Ösenknopfhebel

- 2 Schneiden Sie den Oberfaden nach dem Nähen nicht zu knapp ab und wickeln Sie diesen um den Faden zwischen Knopf und Stoff. Verknüpfen Sie diesen dann mit dem Oberfaden am Beginn der Naht.

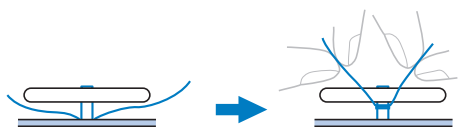

Verknüpfen Sie die Enden des Unterfadens am Ende und am Beginn der Naht auf der Rückseite des Stoffes.

- 3 Schneiden Sie den überschüssigen Faden ab.

Einnähen eines Reißverschlusses

■ Mittiges Einnähen eines Reißverschlusses

Auf beiden Stoffstücken, die aneinander stoßen, wird eine Naht angebracht.

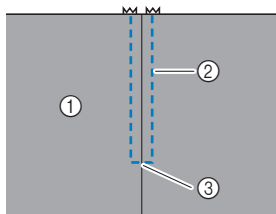

① Stoffvorderseite
② Naht
③ Ende der Reißverschlussöffnung

- 1 Setzen Sie den Zickzackfuß „J“ ein.
- 2 Nähen Sie gerade Stiche bis zur Öffnung des Reißverschlusses.

Nähen Sie nach Erreichen der Reißverschlussöffnung Rückwärtsstiche, wobei die Stoffvorderseiten aufeinanderliegen.

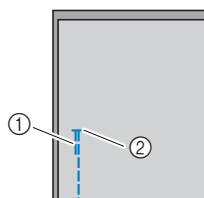

① Rückwärtsstiche
② Ende der Reißverschlussöffnung

- 3 Nähen Sie unter Verwendung eines Heftstichs bis zum Rand des Stoffes.

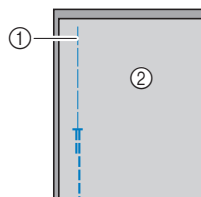

① Heftnaht
② Stoffrückseite

- 4 Drücken Sie die Nahtzugabe von der Stoffrückseite auf.

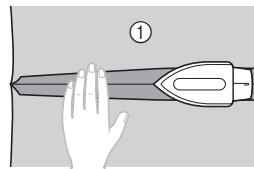

① Stoffrückseite

- 5 Richten Sie den Saum auf die Mitte des Reißverschlusses aus und heften Sie den Reißverschluss an der richtigen Stelle an die Nahtzugabe.

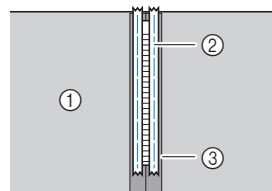

① Stoffrückseite
② Heftnaht
③ Reißverschluss

- 6 Entfernen Sie ca. 5 cm (2 Zoll) am Ende der Heftnaht außen.

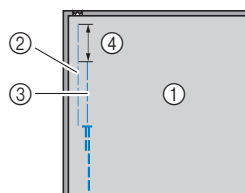

① Stoffrückseite
② Reißverschluss-Heftnaht
③ Äußere Heftnaht
④ 5 cm (2 Zoll)

- 7 Bringen Sie den Nähfußhalter am rechten Stift des Reißverschlussfußes „I“ an.

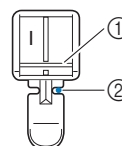

① Nähfußstift auf der rechten Seite
② Nadeleinstichpunkt

- 8 Wählen Sie einen Stich.

Nr.	1-03
Stichart	

- Weitere Informationen dazu, siehe „Stichtabelle“ auf Seite 39.

Hinweis

- Wenn Sie den Reißverschlussfuß „I“ verwenden, achten Sie darauf, den Geradstich (mittlere Nadelposition) zu wählen, und drehen Sie das Handrad in Ihre Richtung (gegen den Uhrzeigersinn), um zu kontrollieren, dass die Nadel den Nähfuß nicht berührt.

9 Nähen Sie auf der Stoffoberseite um den Reißverschluss herum.

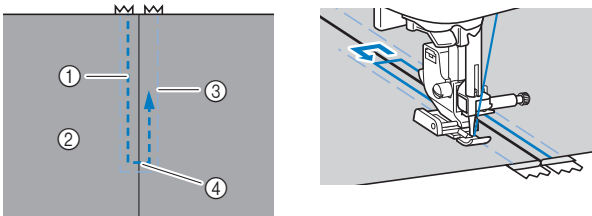

- ① Naht
- ② Stoffvorderseite
- ③ Heftnaht
- ④ Ende der Reißverschlussöffnung

VORSICHT

- Achten Sie darauf, dass die Nähnadel während des Nähens nicht den Reißverschluss berührt. Andernfalls kann die Nadel abbrechen und Verletzungen verursachen.

Anmerkung

- Wenn der Nähfuß den Reißverschlusschieber berührt, lassen Sie die Nadel unten (im Stoff) und heben Sie den Nähfuß an. Verschieben Sie den Schieber, sodass er den Nähfuß nicht berührt, senken Sie den Nähfuß und nähen Sie weiter.

10 Entfernen Sie die Heftnaht.

Einnähen von Reißverschlüssen/Paspeln

Es können Reißverschlüsse und Paspeln eingenäht werden.

Verwenden des einstellbaren Reißverschluss-/Paspelfußes (bei einigen Modellen separat erhältlich).

Mittiges Einnähen eines Reißverschlusses

1 Siehe Schritte 1–6 unter „Mittiges Einnähen eines Reißverschlusses“ auf Seite 53.

2 Entfernen Sie den Nähfuß und den Nähfußhalter, um den anschraubbaren, einstellbaren Reißverschluss-/Paspelfuß (bei einigen Modellen separat erhältlich) anzubringen.

- Ausführliche Informationen zum Entfernen des Nähfußhalters, siehe „Abnehmen und Anbringen des Nähfußhalters“ auf Seite 25.

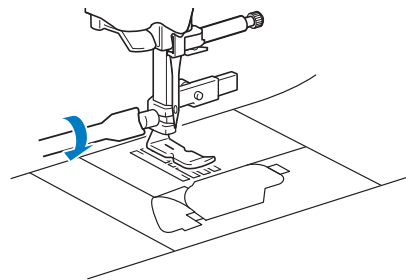

3 Wählen Sie einen Stich.

Nr.	1-01
Stichart	

4 Lockern Sie die Fixierschraube hinten am Nähfuß.

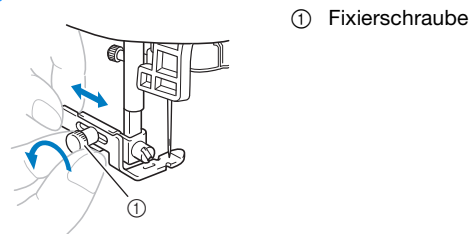

5 Schieben Sie den Nähfuß entweder über die linke oder die rechte Transporteuseite.

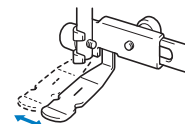

Linke Nähposition

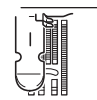

Rechte Nähposition

6 Wechseln Sie die Nadelposition so, dass die Nadel den Nähfuß nicht berührt.

Weitere Informationen dazu, siehe „Einstellen von Stichbreite/Stichlänge/„L/R Shift““ auf Seite 32.



① Nadeleinstichpunkt

Hinweis

- Nach Einstellung der Nadelposition drehen Sie das Handrad langsam in Ihre Richtung (gegen den Uhrzeigersinn) und kontrollieren Sie, dass die Nadel den Nähfuß nicht berührt.

7 Ziehen Sie die Fixierschraube fest an.

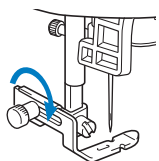

8 Nähen Sie auf der Stoffoberseite um den Reißverschluss herum.

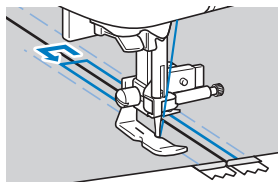
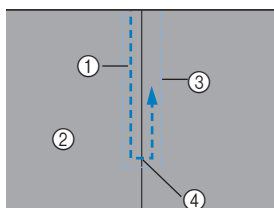

- ① Naht
- ② Stoffvorderseite
- ③ Heftnaht
- ④ Ende der Reißverschlussöffnung

! VORSICHT

- Achten Sie darauf, dass die Nähnaedel während des Nähens nicht den Reißverschluss berührt. Andernfalls kann die Nadel abbrechen und Verletzungen verursachen.

9 Entfernen Sie die Heftnaht.

■ Einnähen einer Paspel

1 Platzieren Sie die Paspel mit der Innenseite nach außen zwischen zwei Stofflagen (siehe Abbildung unten).

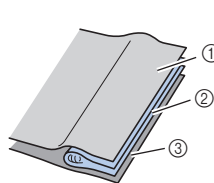

- ① Stoff
- ② Paspel
- ③ Stoff

2 Setzen Sie den einstellbaren Reißverschluss-/Paspelfuß ein. (Seite 54)

3 Nähen Sie entlang der Paspel.

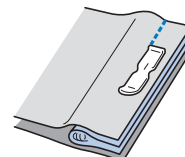

4 Drehen Sie sie nach dem Nähen um.

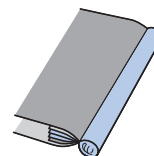

Stiche für Applikationen, Patchwork und Quilten

■ Stich für Applikationen

1 Heften oder kleben Sie das Applikationsstück zum Befestigen auf den Unterstoff.

WICHTIG

- Wird Kleber verwendet, um die Applikation auf dem Stoff zu fixieren, verwenden Sie diesen nicht in Bereichen, die von der Maschine genäht werden. Falls Kleber an der Nadel oder dem Spulenkapsel anhaftet, kann die Maschine beschädigt werden.

2 Setzen Sie den Zickzackfuß „J“ oder den Applikationsfuß (klarsicht) (siehe Abbildung unten, bei einigen Modellen separat erhältlich) ein.

Zickzackfuß „J“

Applikationsfuß (klarsicht)

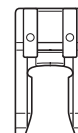
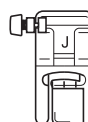

3 Wählen Sie einen Stich aus.

Nr.	1-33	1-34	2-03	2-04
Stichtart				

- Weitere Informationen dazu, siehe „Stichtabelle“ auf Seite 39.

- 4 Drehen Sie das Handrad in Ihre Richtung (gegen den Uhrzeigersinn) und beginnen Sie entlang des Applikationsrandes zu nähen. Achten Sie darauf, dass die Nadel knapp außerhalb der Applikation einsticht.

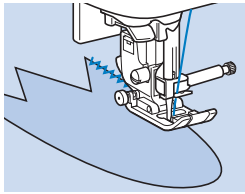

Wenn Sie um Ecken nähen wollen, stoppen Sie die Maschine mit der Nadel im Stoff knapp außerhalb der Applikation, heben Sie den Nähfußhebel und drehen Sie dann den Stoff, um wie gewünscht die Nährichtung zu ändern.

■ Patchwork-Naht (für Crazy-Quilts)

- 1 Falten Sie den Rand des oberen Stoffes um und legen Sie ihn über den unteren.
- 2 Setzen Sie den Zickzackfuß „J“ ein.
- 3 Wählen Sie einen Stich aus.

- Die unten dargestellten Stiche sind Beispiele. Wählen Sie den gewünschten Stich.

Nr.	1-33	2-08	2-09	2-10
Stichart				

- Weitere Informationen dazu, siehe „Stichtabelle“ auf Seite 39.

- 4 Nähen Sie die zwei Stoffbahnen so zusammen, dass das Stichmuster über beide Stoffbahnen geht.

Verwenden Sie bei Bedarf Stecknadeln.

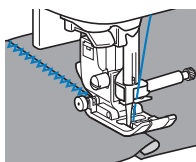

⚠ VORSICHT

- Nähen Sie nicht über Stecknadeln. Die Nadel könnte sonst abbrechen und Sie könnten sich dadurch verletzen.

■ Zusammenfügen

Das Zusammennähen von zwei Stoffteilen wird als „Zusammenfügen“ bezeichnet. Die Stoffteile werden mit einer Nahtzugabe von 6,5 mm (1/4 Zoll) geschnitten. Nähen Sie einen Patchwork-Geradstich 6,5 mm (1/4 Zoll) entweder von der rechten oder linken Seite des Nähfußes entfernt.

- 1 Heften Sie den Stoff, den Sie zusammenfügen wollen, entlang der Nahtzugabe mit Heftstichen oder Stecknadeln zusammen.
- 2 Setzen Sie den Zickzackfuß „J“ ein.
- 3 Wählen Sie einen Stich aus.

Nr.	1-29	1-31
Stichart		

- Weitere Informationen dazu, siehe „Stichtabelle“ auf Seite 39.

- 4 Nähen Sie mit der Nähfußseite entlang des Stoffrandes.

Für eine Nahtzugabe auf der rechten Seite

Richten Sie die rechte Seite des Nähfußes auf den

Stoffrand aus und nähen Sie mit dem Stich

① 6,5 mm (1/4 Zoll)

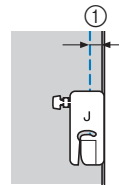

Für eine Nahtzugabe auf der linken Seite

Richten Sie die linke Seite des Nähfußes auf den Stoffrand

aus und nähen Sie mit dem Stich

① 6,5 mm (1/4 Zoll)

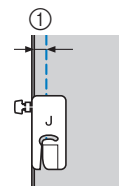

📖 Anmerkung

- Um die Breite der Nahtzugabe zu ändern (Nadelposition), stellen Sie die Stichbreite ein. Ausführliche Informationen, siehe „Einstellen der Stichbreite“ auf Seite 33 und „Nähen einer gleichmäßigen Nahtzugabe“ auf Seite 35.

□ **Verwenden des Patchworkfußes (bei einigen Modellen separat erhältlich)**

Mit dem Patchworkfuß können Säume mit einer Nahtzugabe von 6,4 mm (1/4 Zoll) genäht werden.

1 Heften Sie den Stoff, den Sie zusammenfügen wollen, entlang der Nahtzugabe mit Heftstichen oder Stecknadeln zusammen.

2 Setzen Sie den Patchworkfuß ein.

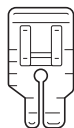

3 Wählen Sie einen Stich.

Nr.	1-30
Stichart	

- Weitere Informationen dazu, siehe „Stichtabelle“ auf Seite 39.

4 Richten Sie die Markierung an der oberen Kante des Patchworkfußes mit der oberen Stoffkante aus.

Richten Sie die rechte Stoffkante mit der rechten Kante des schmalen Teils am Patchworkfuß aus.

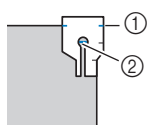

- ① Markierung am Patchworkfuß
- ② Beginn der Naht

Richten Sie beim Abnähen mit einer Nahtzugabe von 1/8" (3,2 mm) die linke Kante des schmalen Teils des Patchworkfußes an der Nahtzugabe aus.

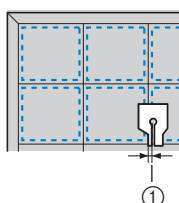

- ① Saum (3,2 mm (1/8 Zoll))

5 Beginnen Sie mit dem Nähen.

6 Wenn das Ende der Naht erreicht ist, halten Sie die Maschine an.

Nähen Sie, bis die Markierung an der unteren Kante des Patchworkfußes mit der unteren Stoffkante ausgerichtet ist.

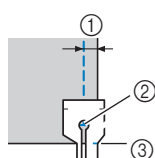

- ① 6,4mm (1/4 Zoll)
- ② Ende der Naht
- ③ Markierung am Patchworkfuß

■ **Quilten**

Das Zusammennähen von Füllmaterial zwischen der Ober- und Unterschicht eines Stoffes wird als „Quilten“ bezeichnet. Quilts können mit Hilfe des Stoffobertransports* und des Abstandslineals zum Quilten* leicht genäht werden.

* Wenden Sie sich für separat erhältliche Teile an Ihren nächsten Brother-Fachhändler.

Hinweis

- Fädeln Sie die Nadel manuell ein, wenn Sie den Stoffobertransport verwenden, oder bringen Sie den Stoffobertransport erst an, nachdem Sie die Nadel mit dem Einfädler eingefädelt haben.
- Verwenden Sie zum Quilten eine 90/14 Haushaltsnähmaschinennadel.
- Wenn Sie mit dem Stoffobertransport nähen, stellen Sie eine Geschwindigkeit zwischen langsam und mittel ein.
- Wenn Sie den Stoffobertransport verwenden, testen Sie das Nähen auf einem Stoffrest des Stoffes, der für das Projekt verwendet wird.

1 Heften Sie den Stoff, der wattiert werden soll.

2 Entfernen Sie den Nähfuß und den Nähfußhalter.

- Weitere Informationen dazu, siehe „Abnehmen und Anbringen des Nähfußhalters“ auf Seite 25.

3 Haken Sie die Verbindungsgabel des Stoffobertransports in die Nadelklemmschraube ein.

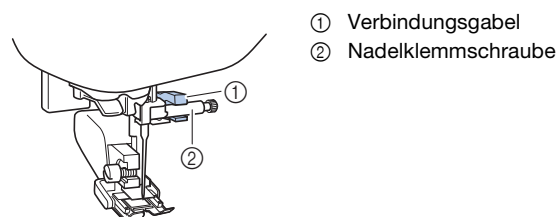

- ① Verbindungsgabel
- ② Nadelklemmschraube

4 Stellen Sie den Nähfußhebel nach unten und ziehen Sie dann die Nähfußhalterschraube mit dem Schraubendreher fest.

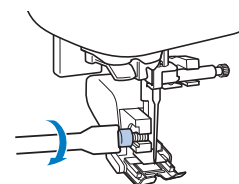



! VORSICHT

- Achten Sie darauf, dass die Schraube mit Hilfe des Schraubendrehers fest angezogen wird. Andernfalls kann die Nadel auf den Nähfuß treffen. Die Nadel kann abbrechen und dadurch zu Verletzungen führen.

Hinweis

- Bevor Sie mit dem Nähen beginnen, drehen Sie das Handrad in Ihre Richtung (gegen den Uhrzeigersinn) und kontrollieren Sie, dass die Nadel den Nähfuß nicht berührt.

5 Wählen Sie einen Stich aus.

Nr.	1-04	1-33
Stichart		

- Weitere Informationen dazu, siehe „Stichtabelle“ auf Seite 39.

6 Legen Sie jeweils eine Hand links und rechts vom Nähfuß ab und führen Sie den Stoff während des Nähens gleichmäßig.

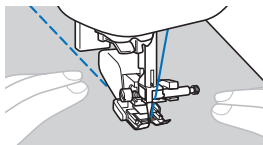

Verwenden des Abstandslineals zum Quilten (bei einigen Modellen separat erhältlich)

Verwenden Sie das Abstandslineal zum Quilten, um parallele Stiche mit gleichem Abstand zu nähen.

1 Setzen Sie den Stiel des Abstandslineals zum Quilten in das Loch an der Rückseite des Stoffobertransports oder des Nähfußhalters ein.

- Stoffobertransport Nähfußhalter



2 Stellen Sie den Stiel des Abstandslineals zum Quilten so ein, dass die Quiltführung auf den bereits genähten Saum ausgerichtet ist.

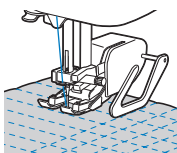

Freihand-Quilten

Wir empfehlen, das Fußpedal anzuschließen und mit konstanter Geschwindigkeit zu nähen. Sie können die Nähgeschwindigkeit mit dem Nähgeschwindigkeitsregler an der Maschine einstellen.

⚠ VORSICHT

- Während des Freihand-Quiltens muss die Stofftransportgeschwindigkeit der Nähgeschwindigkeit angepasst werden. Wird der Stoff schneller als die Nähgeschwindigkeit bewegt, kann die Nadel abbrechen und Verletzungen verursachen.

Verwenden des offenen Nähfußes „O“ zum Freihand-Quilten oder des Quilt- und Stickfußes (bei einigen Modellen separat erhältlich)

Der offene Nähfuß „O“ zum Freihand-Quilten oder der Quilt- und Stickfuß wird zum Freihand-Quilten mit Zickzack- oder Dekorstichen oder zum Freihand-Quilten von geraden Stichen auf Stoffen mit unterschiedlichen Dicken verwendet.

- Offener Nähfuß „O“ zum Freihand-Quilten Quilt- und Stickfuß zum Freihand-Quilten



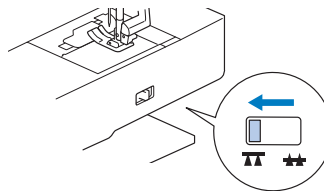

1 Schieben Sie den Transporter-Einstellhebel unten an der Rückseite der Maschine auf  (von der Rückseite der Maschine aus gesehen nach links).



→ Der Transporter wird abgesenkt.

2 Wählen Sie einen Stich aus.

Nr.	1-04	1-33
Stichart		

- Weitere Informationen dazu, siehe „Stichtabelle“ auf Seite 39.

3 Entfernen Sie den Nähfußhalter.

- Weitere Informationen dazu, siehe „Abnehmen und Anbringen des Nähfußhalters“ auf Seite 25.

4 Bringen Sie den Quilt- und Stickfuß an, indem Sie den Stift des Quilt- und Stickfußes über der Nadelklemmschraube positionieren und die linke untere Seite des Quilt- und Stickfußes mit der Nähfußstange ausrichten.

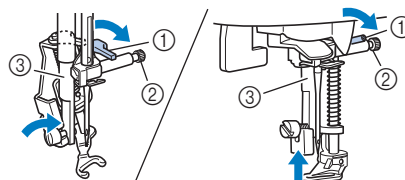

- ① Stift
- ② Nadelklemmschraube
- ③ Nähfußstange

💡 Hinweis

- Vergewissern Sie sich, dass der Quilt- und Stickfuß nicht schief steht.

- Halten Sie den Quilt- und Stickfuß mit der rechten Hand fest und ziehen Sie mit der linken Hand die Nähfußhalterschraube mit dem Schraubendreher fest.

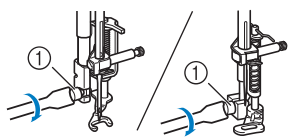

① Nähfußhalterschraube

⚠ VORSICHT

- Ziehen Sie die Schraube auf jeden Fall mit dem Schraubendreher fest. Andernfalls kann die Nadel auf den Quilt- und Stickfuß treffen. Die Nadel kann abbrechen und dadurch zu Verletzungen führen.

- Ziehen Sie den Stoff mit beiden Händen straff und bewegen Sie ihn mit gleich bleibender Geschwindigkeit zum Nähen von gleichmäßigen Stichen mit einer Länge von ca. 2,0 - 2,5 mm (ca. 1/16 - 3/32 Zoll).

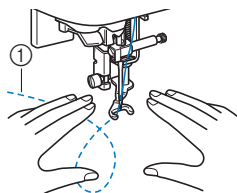

① Stichtart

- Schieben Sie nach dem Nähen den Transporteur-Einstellhebel auf **▲▲** (von der Rückseite der Maschine aus gesehen nach rechts), und drehen Sie das Handrad, um den Transporteur anzuheben.

■ Satinstiche mit dem Nähgeschwindigkeitsregler

Durch Ändern der Stichbreite eines Satinstichs kann ein Dekorstich genäht werden. Wenn die Maschine so eingestellt ist, dass die Stichbreite mit dem Nähgeschwindigkeitsregler angepasst werden kann, kann die Stichbreite leicht und schnell eingestellt werden. Wurde diese Funktion eingestellt, muss mit dem Fußpedal genäht werden.

- Schließen Sie das Fußpedal an.
- Setzen Sie den Zickzackfuß „J“ ein.
- Berühren Sie  und stellen Sie [Stichbreitensteuerung] (Seite 1 des Einstellungsbildschirms) auf [ON].



→ Die Nähmaschine ist nun so eingestellt, dass die Stichbreite mit dem Nähgeschwindigkeitsregler geändert werden kann. Es wird der folgende Bildschirm angezeigt.

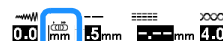

- Wählen Sie einen Stich.

Nr.	1-33
Stichtart	

- Weitere Informationen dazu, siehe „Stichtabelle“ auf Seite 39.

Anmerkung

- Obwohl die Nähergebnisse je nach genähter Stoffart und benutzter Fadenstärke variieren, stellen Sie, um optimale Resultate zu erzielen, die Stichlänge auf 0,3 bis 0,5 mm (1/64 und 1/32 Zoll) ein.

- Verschieben Sie den Nähgeschwindigkeitsregler, um während des Nähens die Stichbreite zu ändern.

- Stellen Sie die Nähgeschwindigkeit mit dem Fußpedal ein.

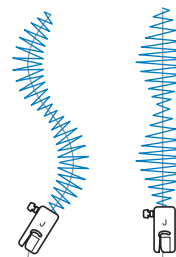
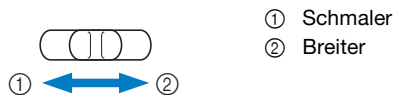

- Stellen Sie nach dem Nähen [Stichbreitensteuerung] auf [OFF] zurück.

Andere Sticheanwendungen

■ Anbringen eines Gummibandes

Wenn am Ärmel oder an der Taille eines Kleidungsstücks ein Gummiband angebracht wird, beträgt die fertige Länge die des gedehnten Gummibands. Deshalb ist es notwendig, dass das Gummiband auch entsprechend lang ist.

1 Heften Sie das Gummiband auf die Stoffrückseite.

Stecken Sie das Gummiband an ein paar Punkten auf den Stoff, um sicherzugehen, dass das Band gleichmäßig am Stoff liegt.

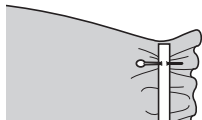

2 Setzen Sie den Zickzackfuß „J“ ein.

3 Wählen Sie einen Stich aus.

Nr.	1-13	1-14	2-14
Stichart			

- Weitere Informationen dazu, siehe „Stichtabelle“ auf Seite 39.

4 Nähen Sie das Gummiband so auf den Stoff, während Sie das Band dehnen, dass es die gleiche Länge wie der Stoff hat.

Während Sie den Stoff hinter dem Nähfuß mit der linken Hand ziehen, ziehen Sie den Stoff bei dem Nähfußstift, der am nächsten zur Vorderseite des Nähfußes liegt, mit der rechten Hand.

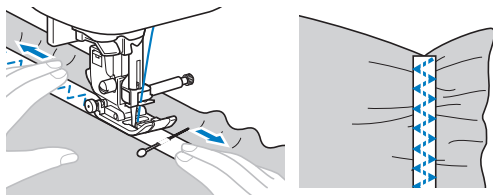

⚠ VORSICHT

- Achten Sie darauf, dass die Nähnadel während des Nähens keinen der Stifte berührt. Andernfalls kann die Nadel abbrechen und Verletzungen verursachen.

■ Riegelstich

Verriegelungen werden zur Verstärkung von beanspruchten Stellen verwendet, wie z. B. Taschenecken und Öffnungen. Als Beispiel wird im Folgenden die Vorgehensweise für das Nähen von Riegeln an Taschenecken beschrieben.

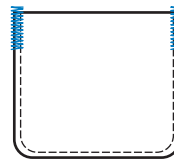

1 Wählen Sie die gewünschte Länge der Riegelnaht.

Stellen Sie die Knopfführungsplatte auf dem Knopflochfuß „A“ auf die gewünschte Länge. (Der Abstand zwischen den Markierungen an der Nähfußskala beträgt 5 mm (3/16 Zoll).)

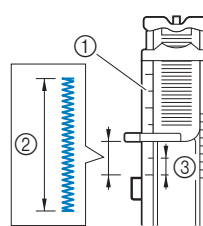

- ① Nähfußskala
- ② Länge der Riegelnaht
- ③ 5 mm (3/16 Zoll)

2 Setzen Sie den Knopflochfuß „A“ ein.

Führen Sie den Oberfaden unter den Nähfuß und nach unten durch die Öffnung im Nähfuß, bevor Sie den Knopflochfuß „A“ anbringen.

3 Wählen Sie einen Stich.

Nr.	4-13
Stichart	

- Weitere Informationen dazu, siehe „Stichtabelle“ auf Seite 39.

4 Legen Sie den Stoff so ein, dass die Öffnung der Tasche zu Ihnen zeigt, und senken Sie dann den Nähfußhebel so, dass die Nadel 2 mm (1/16 Zoll) vor der Taschenöffnung einsticht.

- ① 2 mm (1/16 Zoll)

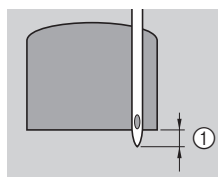

5 Ziehen Sie den Knopflochhebel so weit wie möglich herunter.

6 Halten Sie das Ende des Oberfadens vorsichtig in der linken Hand und beginnen Sie zu nähen.

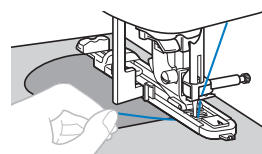

7 Heben Sie nach dem Nähen den Nähfußhebel, entfernen Sie den Stoff und schneiden Sie dann die Fäden ab.

8 Schieben Sie den Knopflochhebel in die ursprüngliche Position zurück.

■ Stopfen

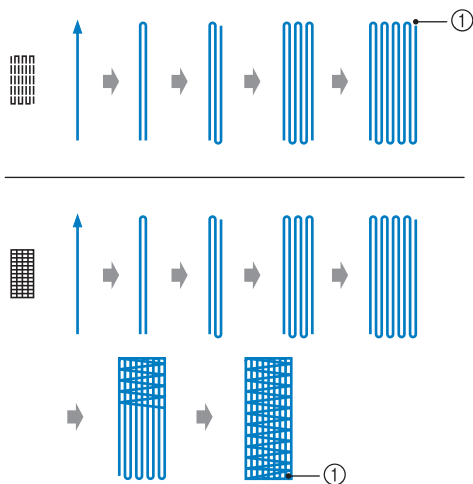

① Verstärkungsstiche

1 Wählen Sie die gewünschte Stopflänge.

Stellen Sie die Knopfführungsplatte auf dem Knopflochfuß „A“ auf die gewünschte Länge. (Der Abstand zwischen den Markierungen an der Nähfußskala beträgt 5 mm (3/16 Zoll).)

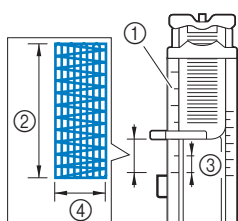

- ① Nähfußskala
- ② Stopflänge
- ③ 5 mm (3/16 Zoll)
- ④ 2,5 - 7,0 mm (3/32 - 1/4 Zoll)

→ Nach dem Nähen näht die Maschine automatisch Verstärkungsstiche und stoppt dann.

2 Setzen Sie den Knopflochfuß „A“ ein.

Führen Sie den Oberfaden unter den Nähfuß und nach unten durch die Öffnung im Nähfuß, bevor Sie den Knopflochfuß „A“ anbringen.

3 Wählen Sie einen Stich aus.

Nr.	4-11	4-12
Stichart		

- Weitere Informationen dazu, siehe „Stichtabelle“ auf Seite 39.

4 Legen Sie den Stoff so ein, dass sich die Nadel 2 mm (1/16 Zoll) vor dem zu stopfenden Bereich befindet, und senken Sie dann den Nähfuß ab.

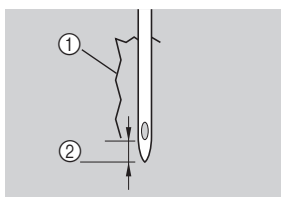

- ① Riss
- ② 2 mm (1/16 Zoll)

5 Ziehen Sie den Knopflochhebel so weit wie möglich herunter.

6 Halten Sie das Ende des Oberfadens vorsichtig in der linken Hand und beginnen Sie zu nähen.

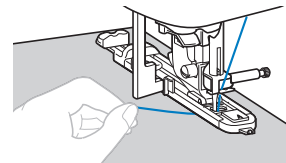

7 Heben Sie nach dem Nähen den Nähfußhebel, entfernen Sie den Stoff und schneiden Sie dann die Fäden ab.

8 Schieben Sie den Knopflochhebel in die ursprüngliche Position zurück.

■ Ösenstich

Es können Ösen, wie z. B. auf Gürteln, genäht werden.

1 Setzen Sie den Nähfuß „N“ ein.

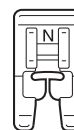

2 Wählen Sie einen Stich.

Nr.	4-15
Stichart	

- Weitere Informationen dazu, siehe „Stichtabelle“ auf Seite 39.

3 Stellen Sie entweder die Stichbreite oder -länge ein, um die gewünschte Ösengröße einzustellen.

- Ausführliche Informationen, siehe „Einstellen der Stichbreite“ auf Seite 33 und „Einstellen der Stichlänge“ auf Seite 33.

4 Senken Sie die Nadel am Anfang der Naht auf den Stoff und stellen Sie dann den Nähfußhebel nach unten.

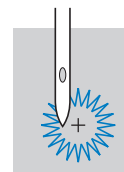

5 Beginnen Sie mit dem Nähen.

→ Nach dem Nähen näht die Maschine automatisch Verstärkungsstiche und stoppt dann.

- 6 **Verwenden Sie nach dem Entfernen des Stoffs die Ahle, um ein Loch in die Mitte der Öse zu schneiden.**

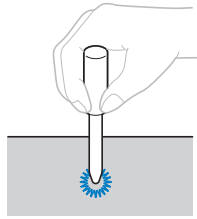

- Wenn Sie die Ahle verwenden, legen Sie ein dickes Papier oder einen anderen Schutz unter den Stoff, bevor Sie das Loch in den Stoff schlagen.

Hexenstich

Das Nähen über eine Spalt wird „Hexenstich“ genannt. Er wird bei Blusen und Kinderkleidung verwendet. Dieser Stich ist dekorativer, wenn ein dickerer Faden verwendet wird.

- 1 **Falten Sie die zwei Stoffteile mit einem Bügeleisen entlang den Säumen.**
- 2 **Heften Sie die zwei Stoffstücke, ca. 4 mm (3/16 Zoll) voneinander getrennt, auf dünnes Papier oder ein Blatt wasserlöslicher Stickfolie.**

Wenn Sie in der Mitte des dünnen Papiers oder der wasserlöslichen Stickfolie eine Linie zeichnen, ist das Nähen einfacher.

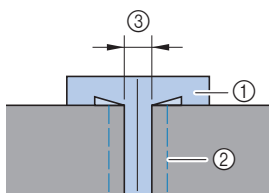

- ① Dünnes Papier oder wasserlösliche Stickfolie
- ② Heftnaht
- ③ 4 mm (3/16 Zoll)

- 3 **Setzen Sie den Zickzackfuß „J“ ein.**
- 4 **Wählen Sie einen Stich aus.**

Nr.	2-12	2-13
Stichart		

- Weitere Informationen dazu, siehe „Stichtabelle“ auf Seite 39.

- 5 **Stellen Sie die Stichbreite auf 7,0 mm (1/4 Zoll) ein.**
- 6 **Nähen Sie mit der Mitte des Nähfußes entlang der Mitte der zwei Stoffteile.**

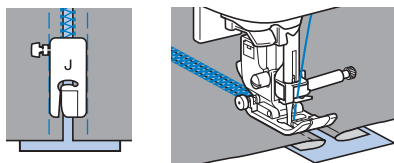

- 7 **Entfernen Sie nach dem Nähen das Papier.**

Bogennaht

Das wellenförmige, wiederholte Stichmuster, das wie Muscheln aussieht, wird „Bogennaht“ genannt. Es wird auf Blusenkrägen und zur Verzierung von Ecken verwendet.

- 1 **Setzen Sie den Nähfuß „N“ ein.**
- 2 **Wählen Sie einen Stich.**

Nr.	2-06
Stichart	

- Weitere Informationen dazu, siehe „Stichtabelle“ auf Seite 39.

- 3 **Nähen Sie entlang des Stoffrandes. Achten Sie dabei darauf, nicht direkt am Stoffrand zu nähen.**

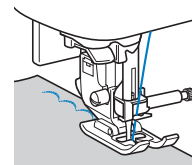

- 4 **Schneiden Sie entlang den Stichen.**

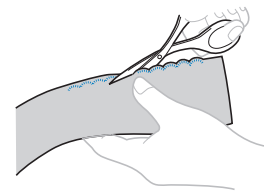

- Achten Sie darauf, dass Sie nicht die Stiche durchschneiden.

Faltenstich

Der Dekorstich, der durch das Nähen oder Sticken über Falten entsteht, wird „Faltenstich“ genannt. Er wird verwendet, um die Vorderseite von Blusen oder Ärmeln zu verzieren. Der Wabenstich verleiht dem Stoff zusätzlich Bindung und Elastizität.

- 1 **Setzen Sie den Zickzackfuß „J“ ein.**
- 2 **Wählen Sie den Geradstich, stellen Sie die Stichlänge auf 4,0 mm (3/16 Zoll) und lockern Sie die Fadenspannung.**
- 3 **Nähen Sie parallele Stiche in Abständen von 1 cm (3/8 Zoll) und ziehen Sie die Unterfäden, um Falten zu schaffen.**

Glätten Sie die Falten mit einem Bügeleisen.

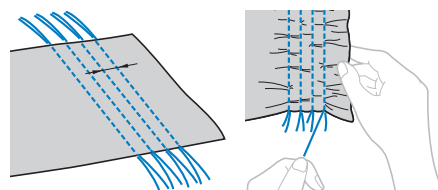

4 Wählen Sie einen Stich aus.

Nr.	2-11	2-12	2-13
Stichart			

• Weitere Informationen dazu, siehe „Stichtabelle“ auf Seite 39.

5 Nähen Sie zwischen den Geradstichen und ziehen Sie die Fäden für die Geradstiche heraus.

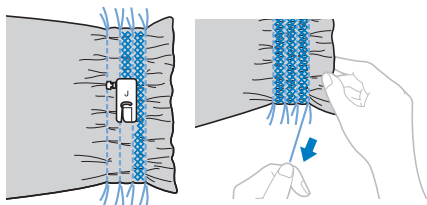

■ Muschelsaum

Die Falten, die wie Muscheln aussehen, werden „Muschelsäume“ genannt. Sie werden verwendet, um Ränder, Vorderseiten von Blusen oder Ärmel aus dünnen Stoffen zu verzieren.

1 Zeichnen Sie im gleichen Abstand Linien schräg zur Hälfte und falten Sie den Stoff dann entlang der Linien.

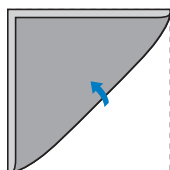

2 Setzen Sie den Zickzackfuß „J“ ein.

3 Wählen Sie den Stich und vergrößern Sie dann die Fadenspannung.

Nr.	2-05
Stichart	

• Weitere Informationen dazu, siehe „Stichtabelle“ auf Seite 39.

4 Achten Sie beim Nähen darauf, dass die Nadel knapp außerhalb des Stoffrands einsticht.

Falten Sie den Stoff nach und nach entlang der Linie und nähen Sie ihn dann.

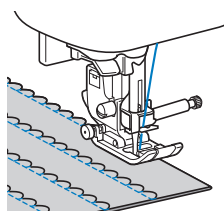
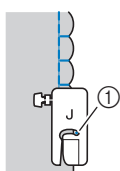

① Nadeleinstichpunkt

5 Entfernen Sie nach dem Nähen den Stoff. Falten Sie die Naht auseinander und bügeln Sie die Nahtfalte auf eine Seite.

■ Verbinden

Es können dekorative Überbrückungsstiche über die Nahtzugabe von verbundenen Stoffen genäht werden. Dies wird bei der Herstellung von Quilts verwendet.

1 Setzen Sie den Zickzackfuß „J“ ein.

2 Nähen Sie die rechten Seiten der zwei Stoffteile zusammen und öffnen Sie dann die Nahtzugabe.

3 Wählen Sie einen Stich aus.

Nr.	2-08	2-09	2-10
Stichart			

• Weitere Informationen dazu, siehe „Stichtabelle“ auf Seite 39.

4 Drehen Sie den Stoff um, sodass die rechte Seite oben liegt und nähen Sie dann über den Saum, mit der Mitte des Nähfußes auf den Saum ausgerichtet.

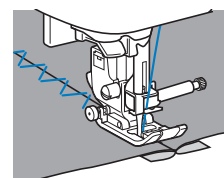

■ Multidirektionales Nähen (Geradstich und Zickzackstich)

Verwenden Sie diese Stichmuster zum Befestigen von Flickern oder Abzeichen an Hosenbeinen, Hemdsärmeln usw.

Nr.	5-01	5-02	5-03	5-04
Stichart				
Nr.	5-05	5-06	5-07	5-08
Stichart				

• Weitere Informationen dazu, siehe „Stichtabelle“ auf Seite 39.

Setzen Sie das röhrenförmige Stück Stoff auf den Freiarm und nähen Sie dann in der unten dargestellten Reihenfolge.

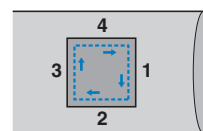

1 Entfernen Sie das Zubehörfach.

2 Setzen Sie den Nähfuß „N“ ein.

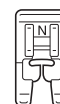

3 Wählen Sie Stich

4 Senken Sie die Nadel am Anfang der Naht auf den Stoff und beginnen Sie zu nähen.

Senken Sie die Nadel in der rechten oberen Ecke ab.

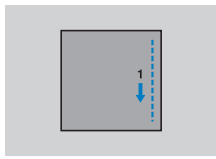

→ Der Stoff wird wie gewöhnlich nach hinten transportiert.

5 Nachdem Sie die Ecke genäht haben, halten Sie die Maschine an und wählen Sie den Stich ←.

6 Beginnen Sie mit dem Nähen.

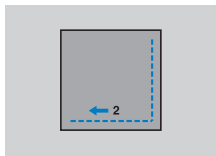

→ Der Stoff wird nach rechts transportiert.

7 Nachdem Sie die Ecke genäht haben, halten Sie die Maschine an und wählen Sie den Stich ↑.

8 Beginnen Sie mit dem Nähen.

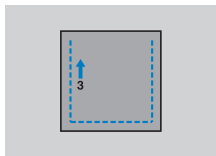

→ Der Stoff wird nach vorne transportiert.

9 Nachdem Sie die Ecke genäht haben, halten Sie die Maschine an und wählen Sie den Stich →.

10 Beginnen Sie mit dem Nähen.

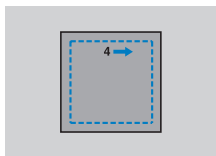

→ Der Stoff wird nach links transportiert.

11 Nachdem Sie die Ecke genäht haben, halten Sie die Maschine an und wählen Sie den Stich ↓ erneut.

12 Nähen Sie 3 bis 5 Stiche über die Anfangsnaht und halten Sie dann die Maschine an.

Anmerkung

- Die Stoff-Transportrichtung ist je nach eingestelltem Stich unterschiedlich. Achten Sie darauf, den Stoff während des Nähens zu führen.

Verwendung der Zwillingsnadel

Mit der Zwillingsnadel können Sie zwei parallele Nähte mit demselben Stichmuster und mit zwei verschiedenen Fäden nähen. Die beiden Oberfäden sollten die gleiche Stärke und Qualität haben.

WICHTIG

- Verwenden Sie nur die Zwillingsnadel (Nadel 2/11) und benutzen Sie für die Zwillingsnadel niemals den Nadeleinfädler. Andernfalls kann die Nadel abbrechen oder die Maschine beschädigt werden.

1 Berühren Sie  und setzen Sie die Zwillingsnadel ein.

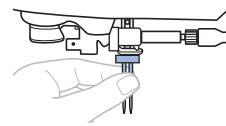

- Einzelheiten zum Einsetzen einer Nadel finden Sie unter „Auswechseln der Nadel“ auf Seite 23.

2 Führen Sie den ersten Oberfaden hinter die Fadenführung an der Nadelstange.

- Weitere Hinweise finden Sie in den Schritten **1** bis **9** unter „Einfädeln des Oberfadens“ auf Seite 18.

3 Fädeln Sie den ersten Oberfaden mit der Hand in die linke Nadel ein.

Ziehen Sie den Faden von vorne durch das Nadelöhr.

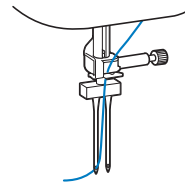

4 Setzen Sie den horizontalen Garnrollenstift auf die Spulervelle.

Setzen Sie den Garnrollenstift senkrecht auf die Spulervelle.

① Spulervelle

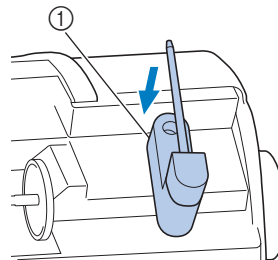

5 Drehen Sie den Garnrollenstift nach links, damit er horizontal liegt.

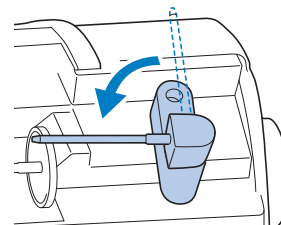

- 6** Setzen Sie die obere Garnrolle für die Nadel auf der rechten Seite auf den Garnrollenstift und sichern Sie sie mit der Garnrollenkappe.

Der Faden sollte sich vorne und unten von der Garnrolle abwickeln.

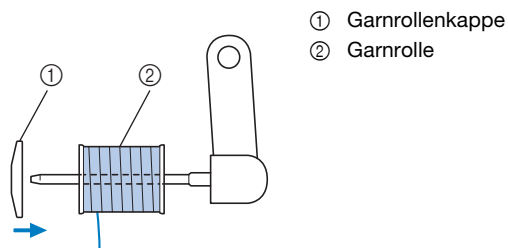

- 7** Fädeln Sie den Oberfaden genauso wie den Oberfaden für die linke Seite ein.

- 8** Fädeln Sie den Faden manuell in die rechte Nadel ein, ohne ihn durch die Fadenführung an der Nadelstange zu führen.

Führen Sie den Faden von vorne nach hinten durch das Nadelöhr.

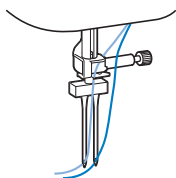

- 9** Setzen Sie den Zickzackfuß „J“ ein.

- Ausführliche Informationen zum Auswechseln des Nähfußes, siehe „Auswechseln des Nähfußes“ auf Seite 24.

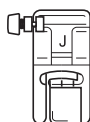

Hinweis

- Mit der Zwillingssnadel kann nur der Zickzackfuß „J“ verwendet werden. Wenn zusammengezogene Stiche auftreten, nehmen Sie den Nähfuß „N“ oder verwenden Sie ein Stickunterlegvlies.

- 10** Berühren Sie , um alle Tasten zu entriegeln.

- 11** Berühren Sie und stellen Sie [Zwillingssnadel] (Seite 1 des Einstellungsbildschirms) auf [ON]. Berühren Sie anschließend .

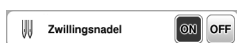

VORSICHT

- Wenn Sie die Zwillingssnadel verwenden, müssen Sie den Zwillingssnadel-Modus auswählen, da andernfalls die Nadel abbrechen und Verletzungen verursachen kann.

- 12** Wählen Sie einen Stich aus.

- Für Stiche mit Zwillingssnadel siehe „Stichtabelle“ auf Seite 39. Sie können mit der Zwillingssnadel nähen, wenn Sie ein 7 mm-Satinstichmuster wählen. Verwenden Sie in diesem Fall den Zickzackfuß „J“.

VORSICHT

- Wenn Sie die Zwillingssnadel verwenden, müssen Sie einen geeigneten Stich auswählen, da andernfalls die Nadel abbrechen und Verletzungen verursachen kann.

- 13** Beginnen Sie mit dem Nähen.



VORSICHT

- Sie dürfen den Stoff nicht drehen, solange sich die Zwillingssnadel unten im Stoff befindet, da andernfalls die Nadel abbrechen und Verletzungen verursachen oder die Maschine beschädigt werden kann.

Versetzte Stichmuster

Mit den Tasten können Sie einen Versatzeffekt erzeugen.

Stichmuster, die so genäht werden, dass sie versetzt erscheinen, heißen versetzte Stichmuster.

Berühren Sie diese Tasten, um das Stichmuster um die halbe Stichmusterbreite nach links oder rechts zu versetzen.

Beispiel:



- 1** Berühren Sie .

- 2** Wählen Sie einen Stich aus.

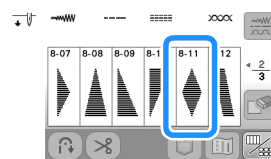

- 3 Rufen Sie mit den Bearbeitungsbildschirm auf und berühren Sie dann .

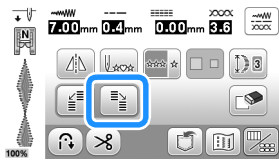

→ Das nächste Stichmuster wird nach rechts versetzt.



- 4 Rufen Sie mit den vorhergehenden Bildschirm auf und wählen Sie denselben Stich erneut.

- 5 Rufen Sie mit den Bearbeitungsbildschirm erneut auf und berühren Sie dann .

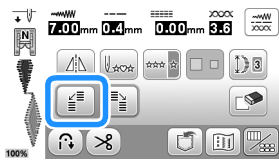

→ Das nächste Stichmuster wird nach links versetzt.



- 6 Berühren Sie .
→ Das eingegebene Stichmuster wird wiederholt.

Änderung von Einstellungen

Je nach Art und Dicke des verwendeten Stoffes, des Stickunterlegvlieses oder der Nähgeschwindigkeit usw. kann es vorkommen, dass Ihr Stichmuster nicht so gelingt, wie Sie es wünschen. Aus diesem Grund ist es ratsam, vor dem Nähen einige Probestiche mit den gleichen Materialien wie dem eigentlichen Nähprojekt zu nähen, und das Stichmuster bei Bedarf wie unten erklärt anzupassen. Wenn das Stichmuster auch nach der Anpassung entsprechend dem unten beschriebenen Stichmuster nicht einwandfrei genäht wird, ändern Sie die Einstellungen für jedes Stichmuster einzeln.

Anmerkung

- Diese Einstellung kann vorgenommen werden für (1-35 Quilt-Punktierstich), (4-15 Ösenstich) und Stichmuster aus den folgenden Kategorien.

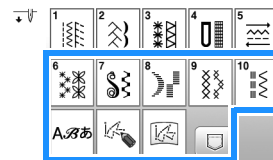

- 1 Berühren Sie und wählen Sie (6-36).

- 2 Setzen Sie den Nähfuß „N“ ein und nähen Sie das Stichmuster.

Hinweis

- Achten Sie darauf, den Nähfuß „N“ einzusetzen. Mit jedem anderen Nähfuß werden die Einstellungen ggf. nicht korrekt.

- 3 Vergleichen Sie das genähte Stichmuster mit dem unten abgebildeten richtigen Stichmuster.

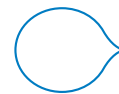

- 4 Berühren Sie und stellen Sie das Stichmuster dann mit dem Bildschirm [Feineinstellung Vertikal] oder [Feineinstellung Horizontal] ein. (Seite 1 des Einstellungsbildschirms)

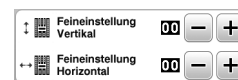

- Wenn das Stichmuster sich zusammengezogen hat:

Berühren Sie im Bildschirm [Feineinstellung Vertikal].

→ Der angezeigte Wert wird mit jedem Tastendruck erhöht und das Stichmuster gestreckt.



□ **Wenn das Stichmuster Lücken hat:**

Berühren Sie **-** im Bildschirm [Feineinstellung Vertikal].

→ Der angezeigte Wert wird mit jedem Tastendruck verringert und das Stichmuster verkürzt.

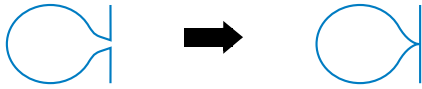

□ **Wenn das Stichmuster nach links verdreht ist:**

Berühren Sie **+** im Bildschirm [Feineinstellung Horizontal].

→ Der angezeigte Wert wird mit jedem Tastendruck erhöht und das Stichmuster nach rechts verschoben.

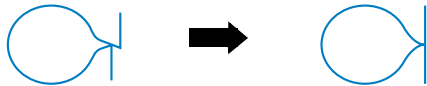

□ **Wenn das Stichmuster nach rechts verdreht ist:**

Berühren Sie **-** im Bildschirm [Feineinstellung Horizontal].

→ Der angezeigte Wert wird mit jedem Tastendruck verringert und das Stichmuster nach links verschoben.



5 **Nähen Sie das Stichmuster noch einmal.**

- Ist das Stichmuster immer noch schlecht, justieren Sie erneut. Stellen Sie das Stichmuster so lange ein, bis es einwandfrei genäht wird.

6 **Berühren Sie **OK**, um zum Ausgangsbildschirm zurückzukehren.**

Verwenden der Speicherfunktion

Speichern von Stichmustern

Sie können abgeänderte Stichmuster im Speicher der Maschine oder auf einem USB-Stick speichern.

Hinweis

- Schalten Sie die Maschine nicht aus, solange der Bildschirm [Muster wird gespeichert...] angezeigt wird. Sie verlieren sonst das Stichmuster, das Sie gerade speichern.

1 **Berühren Sie .**

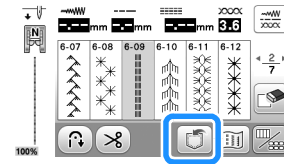

2 **Setzen Sie zum Speichern des Stichmusters auf einem USB-Stick den USB-Stick in den USB-Anschluss an der Maschine ein.**

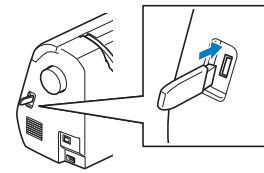

3 **Berühren Sie das gewünschte Speicherziel, um mit dem Speichern zu beginnen.**

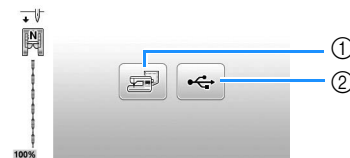

- ① Speichern Sie im Speicher der Maschine.
- ② Speichern Sie auf einem USB-Stick.
Das Stichmuster wird im Ordner „bPocket“ gespeichert.

Abrufen von Stichmustern

Rufen Sie im Speicher der Maschine oder auf einem USB-Stick gespeicherte Stichmuster ab.

1 Setzen Sie zum Abrufen von Stichmustern von einem USB-Stick den USB-Stick in den USB-Anschluss an der Maschine ein.

2 Berühren Sie .

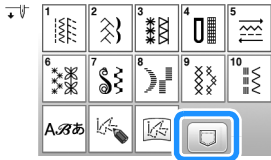

3 Berühren Sie den gewünschten Speicherort.



- ① Rufen Sie aus dem Speicher der Maschine ab.
- ② Rufen Sie von einem USB-Stick ab.

Anmerkung

- Wenn das Stichmuster, das abgerufen werden soll, in einem Ordner des USB-Sticks abgelegt ist, berühren Sie die Taste für den Ordner. Berühren Sie , um zum vorherigen Bildschirm zurückzukehren.

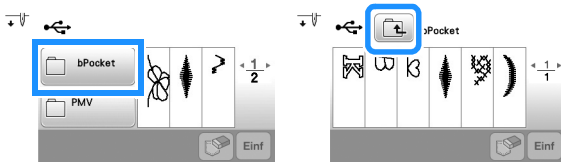

- Ordner auf dem USB-Stick können mit dieser Maschine nicht erstellt werden.

4 Wählen Sie das gewünschte Stichmuster und berühren Sie .

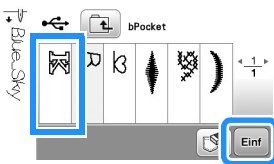

Anmerkung

- Wenn Sie  berühren, wird das gewählte Stichmuster dauerhaft gelöscht.

MY CUSTOM STITCH (MEIN STICHDESIGN)

Entwerfen eines Stichmusters

Mit der Funktion MY CUSTOM STITCH (MEIN STICHDESIGN) können Sie selbstentworfenen Stichmuster speichern. Außerdem können Sie Ihre mit MY CUSTOM STITCH (MEIN STICHDESIGN) erstellten Kreationen mit bereits in der Maschine enthaltenen Buchstaben kombinieren (Seite 27).

Anmerkung

- Die mit der Funktion MY CUSTOM STITCH (MEIN STICHDESIGN) entworfenen Muster können maximal 7 mm (ca. 9/32 Zoll) breit und 37 mm (ca. 1-1/3 Zoll) lang sein.

1 Zeichnen Sie das Stichmuster auf die Schablone. Setzen Sie Punkte an den Stellen, wo sich das Stichmuster mit dem Raster schneidet, und verbinden Sie diese Punkte mit einer Linie.

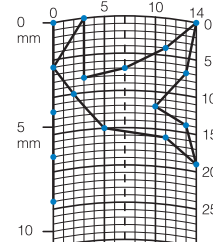

Anmerkung

- Vereinfachen Sie das Design so, dass es in einer ununterbrochenen Linie genäht werden kann. Das Stichmuster sieht schöner aus, wenn sich die Linien schneiden und ein geschlossenes Muster entsteht.

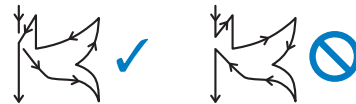

Bei einem aneinander gereihten, sich wiederholenden Muster sollten Anfangs- und Endpunkt des Musters auf einer Höhe liegen.



2 Bestimmen Sie die X- und Y-Koordinaten der markierten Punkte.

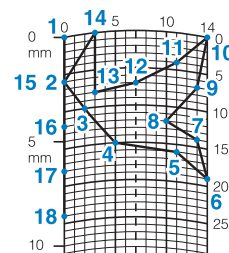

Der Bildschirm MY CUSTOM STITCH (MEIN STICHDESIGN)

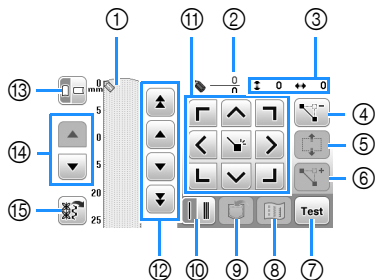

- ① Dieser Bereich zeigt den Stich, der gerade entworfen wird.
- ② Anzeige der aktuellen Punktnummer über der Gesamtanzahl von Punkten im Stichmuster.
- ③ Anzeige der Y-Koordinate von über der X-Koordinate von .

Nr.	Anzeige		Erläuterung	Seite
	Tastename			
④		Punkt löschen	Berühren Sie diese Taste, um einen gewählten Punkt zu löschen.	-
⑤		Block verschieben	Berühren Sie diese Taste, um Punkte zu gruppieren und gemeinsam zu verschieben.	69
⑥		Einfügen	Berühren Sie diese Taste, um neue Punkte im Stichdesign einzufügen.	70
⑦		Test	Berühren Sie diese Taste zum Nähen eines Testmusters.	-
⑧		Bildtaste	Berühren Sie diese Taste, um ein Bild des Stichmusters anzuzeigen.	-
⑨		MY CUSTOM STITCH (MEIN STICHDESIGN) Speichertaste	Berühren Sie diese Taste zur Speicherung des erstellten Stichdesigns.	69
⑩		Einfach/ Dreifach-Stichtaste	Berühren Sie diese Taste, um einzustellen, ob zwischen zwei Punkten einer oder drei Stiche genäht werden sollen.	69
⑪		Pfeiltasten und Setzen-Taste	Mit diesen Tasten können Sie im Anzeigebereich bewegen und mit der Setzen-Taste in der Mitte einen Punkt im Stichdesign festlegen.	69
⑫		Punkt-zu-Punkt	Bewegen Sie mit diesen Tasten von Punkt zu Punkt oder zum ersten oder letzten eingegebenen Punkt eines Stiches.	69
⑬		Schablonen-ausrichtung	Berühren Sie diese Taste, um die Ausrichtung der Schablone zu ändern.	-
⑭		Bildlauf-taste	Berühren Sie diese Taste, um durch die Schablone zu blättern.	-
⑮		Taste für Beispielstichmuster	Berühren Sie diese Taste, um interne Beispielstichmuster anzuzeigen, die bearbeitet werden können.	-

Eingeben von Punkten

1 Berühren Sie .

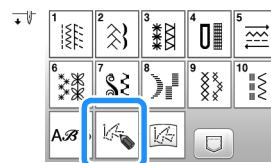

2 Verwenden Sie , um an die Koordinaten des ersten Punktes in der Schablone zu bewegen.

Berühren Sie , um den durch bezeichneten Punkt einzugeben.

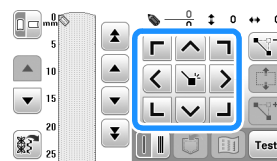

3 Wählen Sie mit dieser Taste, ob zwischen den beiden ersten Punkten ein Einzelstich oder ein dreifacher Stich genäht werden soll.

- Für dreifache Stiche berühren Sie die Taste, bis sie so aussieht: .

4 Wiederholen Sie die Schritte für jeden Punkt, den Sie auf der Schablone gezeichnet haben, bis das gesamte Muster als fortlaufende Linie eingegeben ist.

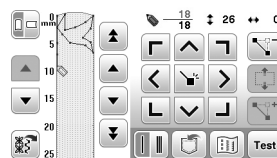

5 Wenn Sie mit der Eingabe der Stichdaten fertig sind, berühren Sie , um das Stichmuster zu speichern.

Verschieben eines Punktes

1 Berühren Sie die Taste oder , um auf den zu verschiebenden Punkt zu stellen.

2 Verschieben Sie den Punkt mit .

Verschieben eines Teils oder des ganzen Musters

1 Berühren Sie oder , um an den Anfang des zu verschiebenden Musterteils zu stellen.



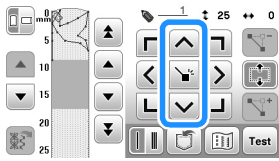

2 Berühren Sie .
→ Der gewählte Punkt und alle anderen, nach diesem Punkt eingegebenen Punkte werden markiert.

- 3 Berühren Sie  oder , um den Abschnitt zu verschieben, und berühren Sie .



→ Der Abschnitt wird verschoben.

■ Einfügen neuer Punkte

- 1 Bewegen Sie mit  oder  das Symbol  an die Stelle im Design, wo Sie einen neuen Punkt hinzufügen möchten.
- 2 Berühren Sie , um einen neuen Punkt einzufügen.
- 3 Verschieben Sie den Punkt mit .

■ Abrufen von gespeicherten Stichmustern

- 1 Wählen Sie mit  den Speicherort des Stichmusters, das abgerufen werden soll.

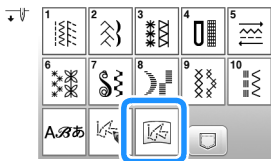

- 2 Wählen Sie das Stichmuster.
- 3 Berühren Sie die Taste , um das Stichmuster abzurufen.

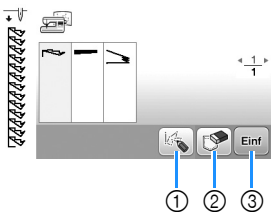

- ① Bearbeiten Sie das Stichmuster.
 ② Löschen Sie das Stichmuster.
 ③ Rufen Sie das Stichmuster ab.

Kapitel 4 ANHANG

Pflege und Wartung

⚠ VORSICHT

- Ziehen Sie vor dem Reinigen der Maschine den Netzstecker aus der Steckdose. Andernfalls kann es zu Verletzungen kommen.

Reinigen des LCD-Bildschirms

Wenn die Oberfläche des LCD-Bildschirms verschmutzt ist, wischen Sie sie mit einem weichen, trockenen Tuch ab.

Reinigen des Nähmaschinen-Gehäuses

Wenn Sie Schmutz von der Maschine abwischen möchten, benutzen Sie dazu ein weiches Tuch, das Sie in lauwarmes Wasser getaucht und kräftig ausgewrungen haben.

Trocknen Sie die Maschine nach der Reinigung mit einem weichen, trockenen Tuch ab.

Einschränkungen beim Ölen

Um Beschädigungen an dieser Maschine zu vermeiden, darf sie vom Benutzer nicht geölt werden.

Bei der Herstellung dieser Maschine wurde die erforderliche Ölmenge bereits verwendet, um einen einwandfreien Betrieb sicherzustellen. Regelmäßiges Ölen ist daher nicht erforderlich.

Wenn Probleme auftreten, wie z. B. ein schwergängiges Handrad oder ungewöhnliche Geräusentwicklung, benutzen Sie die Maschine nicht mehr und wenden Sie sich an Ihren Brother-Vertragshändler oder die nächste Brother-Vertragsreparaturwerkstatt.

Vorsichtsmaßnahmen für das Aufbewahren der Maschine

Lagern Sie die Maschine an keinem der unten aufgeführten Orte, andernfalls könnte die Maschine beschädigt werden, z. B. Auftreten von Rost durch Kondensation.

- Umgebung mit extrem hohen Temperaturen
- Umgebung mit extrem niedrigen Temperaturen
- Umgebung mit extremen Temperaturschwankungen
- Umgebung mit hoher Luftfeuchtigkeit oder Dampf
- In der Nähe von Flammen, Heizungen oder Klimaanlage
- Im Freien oder in direktem Sonnenlicht
- Extrem staubige oder ölige Umgebungen

💡 Hinweis

- Für eine längere Nutzungsdauer sollte die Maschine regelmäßig eingeschaltet und benutzt werden. Aufbewahrung ohne Gebrauch über einen längeren Zeitraum kann die Stickleistung beeinträchtigen.

Greiferreinigung

Wenn sich Fusseln und Staub in der Spulenkapsel ansammeln, wird die Stickleistung beeinträchtigt. Daher sollte sie regelmäßig gereinigt werden.

- 1 Drücken Sie  (Taste „Nadelposition“), um die Nadel anzuheben.
- 2 Schalten Sie die Maschine aus.
- 3 Ziehen Sie das Netzkabel aus der Netzbuchse auf der rechten Seite der Maschine.
- 4 Heben Sie den Nähfuß an, um Nadel und Nähfuß zu entfernen.
 - Ausführliche Informationen, siehe „Auswechseln der Nadel“ auf Seite 23 und „Auswechseln des Nähfußes“ auf Seite 24.
- 5 Nehmen Sie das Zubehörfach ab, insofern es angebracht ist.
- 6 Nehmen Sie die Spulenfachabdeckung ab.
- 7 Entfernen Sie die Stichplattenabdeckung.

■ Schraube in der Stichplattenabdeckung vorhanden

- 1 Entfernen Sie mit dem scheibenförmigen Schraubendreher die Schraube der Stichplattenabdeckung.

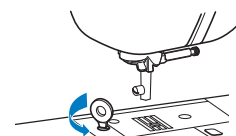

- 2 Fassen Sie die Stichplattenabdeckung an beiden Seiten an und schieben Sie die Abdeckung zu sich hin.

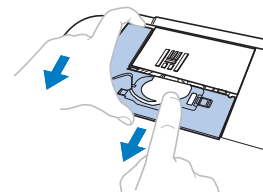

■ Keine Schraube in der Stichplattenabdeckung

- 1 Fassen Sie die Stichplattenabdeckung an beiden Seiten an und schieben Sie die Abdeckung zu sich hin.

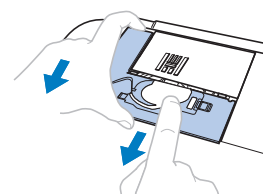

- 8 Nehmen Sie die Spulenkapsel und ziehen Sie sie heraus.



- 9 Entfernen Sie Staub und Fusseln, die sich im Greifergehäuse und darum herum angesammelt haben, mit dem Reinigungspinsel oder einem Staubsauger.

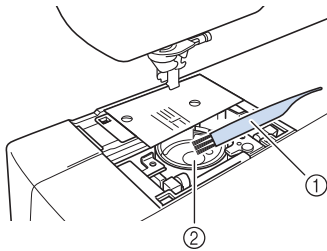

- ① Reinigungspinsel
- ② Greifergehäuse

WICHTIG

- Die Spulenkapsel darf nicht geölt werden.

- 10 Setzen Sie die Spulenkapsel so ein, dass die Markierung ▲ an der Spulenkapsel mit der Markierung ● an der Maschine ausgerichtet ist.

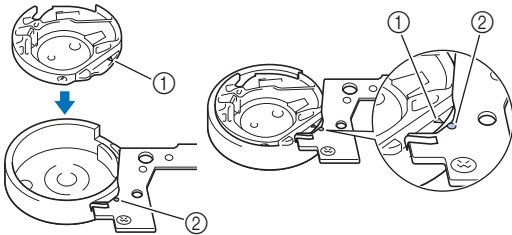

- Die Markierungen ▲ und ● miteinander ausrichten.

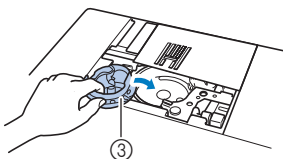

- ① Markierung ▲
- ② Markierung ●
- ③ Spulenkapsel

- Achten Sie darauf, dass die gekennzeichneten Punkte miteinander ausgerichtet sind, bevor Sie die Spulenkapsel einsetzen.

- 11 Setzen Sie die Nasen der Stichplattenabdeckung in die Stichplatte ein und schieben Sie die Abdeckung zu. Bringen Sie die Spulenfachabdeckung wieder an.

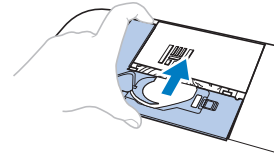

! VORSICHT

- Verwenden Sie keine zerkratzte Spulenkapsel oder eine, an der sich ein Grat befindet. Andernfalls kann der Oberfaden sich verwickeln und die Nadel kann abbrechen und Verletzungen verursachen. Eine neue Spulenkapsel bekommen Sie bei Ihrer nächsten Brother-Vertragsreparaturwerkstatt.
- Achten Sie darauf, dass die Spulenkapsel richtig eingesetzt ist, da andernfalls die Nadel abbrechen und Verletzungen verursachen kann.

Der Touchscreen funktioniert nicht

Wenn der Touchscreen beim Berühren einer Taste nicht richtig reagiert (die Maschine führt die betreffende Funktion nicht oder eine andere Funktion aus), führen Sie zur richtigen Einstellung die untenstehenden Schritte aus.

- 1 Lassen Sie Ihren Finger auf dem Bildschirm und schalten Sie den Netzschalter aus und danach wieder ein.



→ Der Bildschirm zur Einstellung des Touchscreens wird angezeigt.

- 2 Berühren Sie leicht die Mitte des „+“-Zeichens der Reihe nach von 1 bis 5.

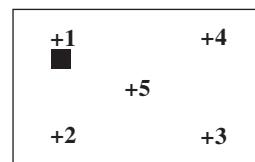

- 3 Schalten Sie den Netzschalter aus und wieder ein.

Fehlerdiagnose

Wenn die Maschine nicht ordnungsgemäß funktioniert, untersuchen Sie die folgenden möglichen Ursachen, bevor Sie sich an die Reparaturwerkstatt wenden.

Die meisten Probleme können Sie selbst lösen. Falls Sie zusätzliche Hilfe benötigen, finden Sie auf der Brother Support Website aktuelle FAQs (Frequently Asked Questions: häufig gestellte Fragen) und Tipps zur Fehlerdiagnose und -behebung. Besuchen Sie uns unter <https://s.brother/cphar/>.

Falls das Problem weiter auftritt, wenden Sie sich an Ihren Brother-Vertragshändler oder die nächstgelegene autorisierte Brother-Vertragsreparaturwerkstatt.

■ Häufige Fehlerdiagnosethemen

Nachfolgend werden detaillierte Ursachen und Abhilfen für allgemeine Problemlösungsthemen beschrieben. Lesen Sie immer zuerst hier nach, bevor Sie sich an uns wenden.

Oberfaden zu straff	Seite 73
Verwickelter Faden auf linker Stoffseite	Seite 73
Falsche Fadenspannung	Seite 74
Stoff hat sich in der Maschine verfangen und kann nicht entfernt werden	Seite 74
Wenn sich der Faden unter der Spulenträgerplatte verwickelt hat	Seite 76

Oberfaden zu straff

■ Problem

- Der Oberfaden erscheint als eine einzige durchgezogene Linie.
- Der Unterfaden ist auf der Stoffvorderseite sichtbar. (Siehe Abbildung unten.)
- Der Oberfaden ist zu straff und kann herausgezogen werden.
- Der Oberfaden ist zu straff und der Stoff wirft Falten.
- Die Oberfadenspannung ist hoch und das Ergebnis ändert sich auch bei Einstellung der Fadenspannung nicht.

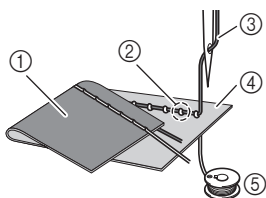

- ① Stoffrückseite
- ② Unterfaden auf der Stoffvorderseite sichtbar
- ③ Oberfaden
- ④ Stoffvorderseite
- ⑤ Unterfaden

■ Ursache

Unterfaden falsch eingefädelt

Hat der Unterfaden durch falsches Einfädeln nicht die richtige Fadenspannung, wird er durch den Stoff gezogen, wenn der Oberfaden nach oben gezogen wird. Deshalb ist der Faden auf der Stoffvorderseite sichtbar.

■ Abhilfe/Überprüfung

Fädeln Sie den Unterfaden richtig ein. (Seite 17)

Verwickelter Faden auf linker Stoffseite

■ Problem

- Der Faden hat sich auf der linken Stoffseite verhaspelt.

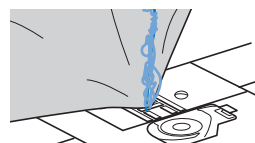

- Kurz nach Nähbeginn ist ein klapperndes Geräusch zu hören und es kann nicht weitergenäht werden.
- Ein Blick unter den Stoff zeigt, dass sich der Faden in der Spulenkapsel verwickelt hat.

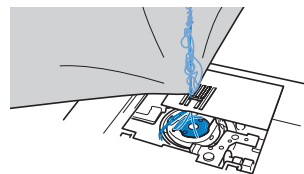

■ Ursache

Oberfaden ist nicht richtig eingefädelt

Ist der Oberfaden nicht richtig eingefädelt, kann der durch den Stoff geführte Oberfaden nicht wieder fest nach oben gezogen werden und er verwickelt sich mit einem klappernden Geräusch in der Spulenkapsel.

■ Abhilfe/Überprüfung

Entfernen Sie den verwickelten Faden und fädeln Sie den Oberfaden richtig ein.

1 Entfernen Sie den verwickelten Faden. Wenn er nicht entfernt werden kann, zerschneiden Sie ihn mit einer Schere.

- Weitere Informationen dazu, siehe „Greiferreinigung“ auf Seite 71.

2 Nehmen Sie den Oberfaden aus der Maschine heraus.

3 Korrigieren Sie die Oberfadenführung unter Beachtung der Anweisungen unter „Einfädeln des Oberfadens“ auf Seite 18.

- Wenn die Spule aus der Spulenkapsel herausgenommen worden ist, siehe „Einsetzen der Spule“ auf Seite 17, um die Spule wieder richtig einzusetzen.

Falsche Fadenspannung

■ Probleme

- Problem 1: Der Unterfaden ist auf der Stoffvorderseite sichtbar. (Siehe Abbildung unten)
- Problem 2: Der Oberfaden erscheint als gerade Linie auf der Stoffvorderseite.
- Problem 3: Der Oberfaden ist auf der Stoffrückseite sichtbar. (Siehe Abbildung unten)
- Problem 4: Der Unterfaden erscheint als gerade Linie auf der Stoffrückseite.
- Problem 5: Die Naht auf der Stoffrückseite ist lose oder locker.

□ Problem 1

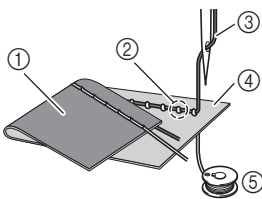

- ① Stoffrückseite
- ② Unterfaden auf der Stoffvorderseite sichtbar
- ③ Oberfaden
- ④ Stoffvorderseite
- ⑤ Unterfaden
- ⑥ Oberfaden auf der Stoffrückseite sichtbar

□ Problem 3

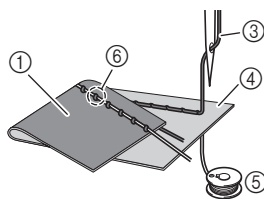

■ Ursache/Abhilfe/Überprüfung

□ Ursache 1

Die Maschine ist nicht richtig eingefädelt.

<Bei den oben beschriebenen Problemen 1 und 2>
Der Unterfaden ist falsch eingefädelt.
Setzen Sie die Oberfadenspannung auf die Standardeinstellung zurück und korrigieren Sie die Fadenführung anhand von „Einsetzen der Spule“ auf Seite 17.

<Bei den oben beschriebenen Problemen 3 und 5>
Der Oberfaden ist falsch eingefädelt.
Setzen Sie die Oberfadenspannung auf die Standardeinstellung zurück und korrigieren Sie die Oberfadenführung anhand von „Einfädeln des Oberfadens“ auf Seite 18.

□ Ursache 2

Für den Stoff wird keine geeignete Nadel und kein geeigneter Faden verwendet.

Welche Nähmaschinennadel verwendet werden sollte, hängt von der Art des Stoffes und der Fadenstärke ab. Wenn Sie eine für den Stoff ungeeignete Nadel und einen ungeeigneten Faden verwenden, ist die Fadenspannung nicht richtig, was zu Falten im Stoff und zu ausgelassenen Stichen führen kann.

- Prüfen Sie anhand von „Stoff-/Faden-/Nadelkombinationen“ auf Seite 22, ob eine für den Stoff geeignete Nadel und ein geeigneter Faden dazu verwendet werden.

□ Ursache 3

Es ist keine geeignete Oberfadenspannung eingestellt.

Wählen Sie eine geeignete Fadenspannung. Siehe „Einstellen der Fadenspannung“ auf Seite 33.

Die geeignete Fadenspannung variiert je nach Stoffart und verwendetem Faden.

- * Stellen Sie die Fadenspannung beim Probenähen auf einem Rest desselben Stoffes ein, den Sie für Ihr Projekt verwenden werden.

💡 Hinweis

- Wenn Ober- und Unterfadenführung fehlerhaft sind, kann die Fadenspannung nicht richtig eingestellt werden. Prüfen Sie zuerst die Oberfaden- und Unterfadenführung, bevor Sie die Fadenspannung einstellen.
- Wenn der Unterfaden auf der Stoffvorderseite sichtbar ist Berühren Sie **-** im Bildschirm „Manuelle Einstellung“, um die Oberfadenspannung zu verringern.

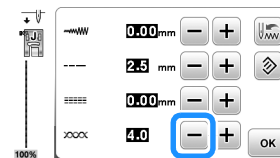

- Wenn der Oberfaden auf der Stoffrückseite sichtbar ist Berühren Sie **+** im Bildschirm „Manuelle Einstellung“, um die Oberfadenspannung zu erhöhen.

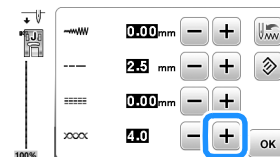

Stoff hat sich in der Maschine verfangen und kann nicht entfernt werden

Wenn sich der Stoff in der Maschine verfängt und nicht mehr entfernt werden kann, hat sich der Faden möglicherweise unter der Stichplatte verwickelt. Gehen Sie zum Entfernen des Stoffes aus der Maschine wie unten beschrieben vor. Wenn sich das Problem anhand dieser Vorgehensweise nicht beseitigen lässt, versuchen Sie es nicht gewaltsam, sondern wenden Sie sich an die nächste Brother-Vertragsreparaturwerkstatt.

■ Herausnehmen des Stoffes aus der Maschine

- 1 **Stoppen Sie die Maschine unverzüglich.**
- 2 **Schalten Sie die Maschine aus.**
- 3 **Nehmen Sie die Nadel heraus.**
Wenn die Nadel im Stoff abgesenkt ist, drehen Sie das Handrad von Ihnen weg (im Uhrzeigersinn), um die Nadel aus dem Stoff zu heben, und entfernen Sie dann die Nadel.
 - Siehe „Auswechseln der Nadel“ auf Seite 23.
- 4 **Entfernen Sie den Nähfuß und den Nähfußhalter.**
Wenn sich Faden am Nähfuß verwickelt hat, entfernen Sie den verwickelten Faden und stellen Sie dann den Nähfußhebel nach oben, um den Nähfuß zu entfernen. Andernfalls wird der Nähfuß möglicherweise beschädigt.
 - Siehe „Auswechseln des Nähfußes“ auf Seite 24.

5 Heben Sie den Stoff hoch und schneiden Sie die Fäden darunter ab.

Wenn der Stoff entfernt werden kann, nehmen Sie ihn heraus. Fahren Sie zur Reinigung des Greifergehäuses mit den folgenden Schritten fort.

6 Entfernen Sie die Stichplattenabdeckung.

- Siehe „Greiferreinigung“ auf Seite 71.

7 Schneiden Sie die verwickelten Fäden ab und nehmen Sie dann die Spule heraus.

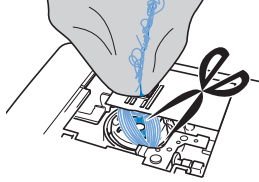

8 Nehmen Sie die Spulenkapsel heraus.

Entfernen Sie ggf. noch verbliebene Fadenreste.

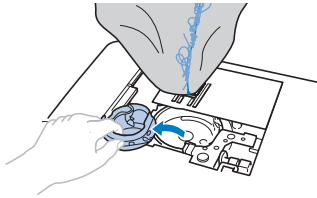

9 Entfernen Sie Staub und Fusseln, die sich im Greifergehäuse und darum herum angesammelt haben, mit dem Reinigungspinsel oder einem Staubsauger mit Miniaufsatz.

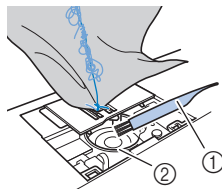

- ① Reinigungspinsel
- ② Greifergehäuse

Wenn der Stoff entfernt werden konnte.	Weiter mit Schritt 16 .
Wenn der Stoff nicht entfernt werden konnte.	Weiter mit Schritt 10 .

10 Lösen Sie mit dem mitgelieferten scheibenförmigen Schraubendreher die beiden Schrauben an der Stichplatte.

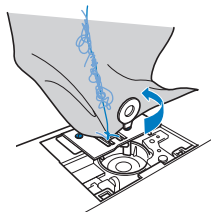

Hinweis

- Achten Sie darauf, dass die gelösten Schrauben nicht in die Maschine fallen.

11 Heben Sie die Stichplatte leicht an, zerschneiden Sie alle verwickelten Fäden und nehmen Sie dann die Stichplatte ab.

Entfernen Sie den Stoff und die Fäden von der Stichplatte.

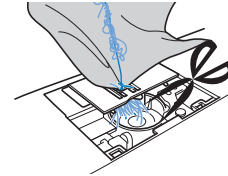

Wenn der Stoff auch nach diesen Schritten nicht entfernt werden kann, wenden Sie sich an die nächste Brother-Vertragsreparaturwerkstatt.

12 Entfernen Sie alle Fäden im Greifergehäuse und um den Transporteur.

13 Drehen Sie das Handrad, um den Transporteur anzuheben.

14 Befestigen Sie die Stichplatte an der Maschine.

15 Ziehen Sie die Schraube auf der rechten Stichplattenseite nur leicht mit den Fingern an. Verwenden Sie dann den scheibenförmigen Schraubendreher, um die Schraube auf der linken Seite festzuziehen. Ziehen Sie zum Schluss die Schraube auf der rechten Seite fest.



Prüfen Sie durch Drehen des Handrades, dass sich der Transporteur frei bewegt und die Schlitzkanten in der Stichplatte nicht berührt.

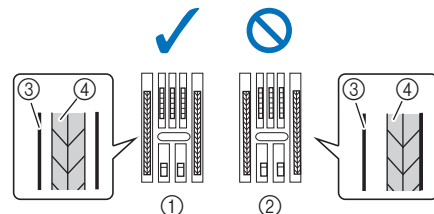

- ① Der Transporteur berührt die Stichplatte nicht.
- ② Der Transporteur berührt die Stichplatte.
- ③ Stichplatte
- ④ Transporteur

16 Setzen Sie die Spulenkapsel entsprechend Schritt 10 unter „Greiferreinigung“ auf Seite 71 ein.

17 Befestigen Sie die Stichplattenabdeckung entsprechend dem Schritt 11 unter „Greiferreinigung“ auf Seite 71.

18 Prüfen Sie die Nadel und setzen Sie sie dann ein.

Wenn die Nadel schlecht ist, z. B. verbogen, nehmen Sie auf jeden Fall eine neue Nadel.

- Siehe „Überprüfen der Nadel“ auf Seite 23 und „Auswechseln der Nadel“ auf Seite 23.

Anmerkung

- Da die Nadel beim Verfangen des Stoffes in der Maschine beschädigt worden sein kann, wird empfohlen, die Nadel durch eine neue zu ersetzen.

■ Prüfen der Maschinenfunktionen

Wenn die Stichplatte ausgebaut worden ist, prüfen Sie den korrekten Einbau anhand der Maschinenfunktionen.

1 Schalten Sie die Maschine ein.

→ Die Nadel bewegt sich automatisch nach links und rechts.

💡 Hinweis

- Wenn ein Fehler auftritt, funktioniert die Maschine möglicherweise nicht richtig; wenden Sie sich daher an Ihren Brother-Vertragshändler oder die nächstgelegene Brother-Vertragsreparaturwerkstatt.

2 Wählen Sie „Geradstich (Mitte)“.

- Siehe „Stichtabelle“ auf Seite 39.

💡 Hinweis

- Den Nähfuß noch nicht einsetzen und die Maschine noch nicht einfädeln.

3 Drehen Sie das Handrad langsam in Ihre Richtung (gegen den Uhrzeigersinn) und beobachten Sie die Nadel dabei von allen Seiten, um zu prüfen, dass die Nadel in die Mitte der Stichplattenöffnung sticht.

Wenn Nadel oder Transporteur die Stichplatte berührt, funktioniert die Maschine möglicherweise nicht richtig; wenden Sie sich daher an die nächstgelegene Brother-Vertragsreparaturwerkstatt.

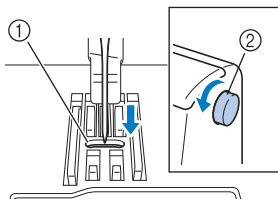

- ① Öffnung in der Stichplatte
- ② Handrad

4 Schalten Sie die Maschine aus und installieren Sie dann die Spule und den Nähfuß.

Verwenden Sie niemals einen zerkratzten oder beschädigten Nähfuß. Andernfalls kann die Nadel abbrechen oder die Nähleistung beeinträchtigt werden.

- Siehe „Einsetzen der Spule“ auf Seite 17 und „Auswechseln des Nähfußes“ auf Seite 24.

5 Fädeln Sie die Maschine richtig ein.

- Ausführliche Informationen zum Einfädeln in die Maschine, siehe „Einfädeln des Oberfadens“ auf Seite 18.

6 Nähen Sie eine Probenahrt auf Baumwollstoff.

💡 Hinweis

- Für falsches Nähen kann die Ursache eine falsche Oberfadenführung oder Nähen auf dünnem Stoff sein. Fällt die Probenahrt schlecht aus, prüfen Sie die Oberfadenführung und die verwendete Stoffart.

Wenn sich der Faden unter der Spulenträgerplatte verwickelt hat

Wenn das Aufspulen des Unterfadens startet und der Faden nicht richtig unter der Vorspannung der Fadenführung zum Aufspulen des Unterfadens hindurchgeführt wurde, kann sich der Faden unter der Spulenträgerplatte verwickeln.

⚠ VORSICHT

- Entfernen Sie die Spulenträgerplatte nicht, selbst wenn sich der Faden darunter verwickelt hat. Andernfalls besteht Verletzungsgefahr durch den Fadenabschneider in der Spulenträgerplatte. Entfernen Sie nicht die Schraube an der Spulendruckrolle, die Maschine könnte sonst beschädigt werden; Sie können den Faden nicht durch Ausbauen der Schraube abwickeln.

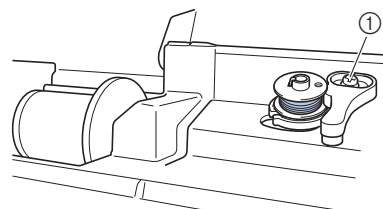

① Schraube der Spulendruckrolle

1 Stoppen Sie das Aufspulen des Unterfadens.

2 Schneiden Sie den Faden mit einer Schere neben der Fadenführung zum Aufspulen des Unterfadens durch.

3 Schieben Sie die Spulerröhre nach links, entfernen Sie die Spule von der Welle und schneiden Sie den Faden zur Spule ab, um die Spule ganz von der Welle nehmen zu können.

4 Halten Sie das Fadenende in der linken Hand und wickeln Sie den Faden im Uhrzeigersinn von unter der Spulenträgerplatte mit der rechten Hand ab (siehe Abbildung unten).

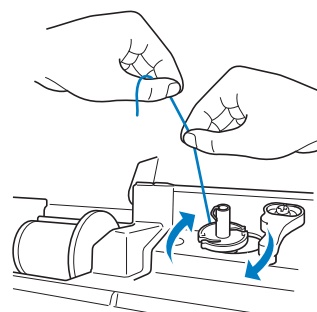

Problemliste

Untersuchen Sie die folgenden möglichen Ursachen, bevor Sie sich an die Reparaturwerkstatt wenden. Falls die Referenzseite „*“ ist, wenden Sie sich an Ihren Brother-Vertragshändler oder die nächstgelegene Brother-Vertragsreparaturwerkstatt.

■ Vorbereitungen

Symptom, Ursache/Lösung	Referenz
Nadeleinfädeln nicht möglich.	
Nadel ist nicht in der richtigen Position. • Drücken Sie die Taste „Nadelposition“, um die Nadel anzuheben.	8
Nadel ist nicht richtig eingesetzt.	23
Nadel ist verbogen oder die Spitze ist abgenutzt.	23
Oberfaden ist nicht richtig eingefädelt. Der Nadeleinfädlerhebel ist nicht abgesenkt, bis er mit einem Klicken einrastet.	18
Der Haken des Nadeleinfädlers ist verbogen und greift nicht durch das Nadelöhr.	*
Der Nadeleinfädlerhebel kann nicht bewegt oder in seine Ausgangsposition zurückgestellt werden.	*
Es wird eine Nadel der Stärke 65/9 verwendet. • Die Nadel ist mit dem Nadeleinfädler nicht kompatibel. Führen Sie den Faden manuell durch das Nadelöhr.	20
Der Unterfaden wird nicht richtig aufgespult.	
Der Faden ist nicht korrekt durch die Fadenführung zum Aufspulen des Unterfadens geführt.	14
Der Faden, der aus der Fadenführung zum Aufspulen des Unterfadens herausgezogen wurde, wurde nicht richtig um die Spule gewickelt.	16
Die leere Spule sitzt nicht richtig auf dem Stift.	14
Beim Aufwickeln der Spule wurde der Unterfaden unter der Spulenträgerplatte aufgewickelt.	
Der Faden wurde nicht richtig unter die Vorspannung der Fadenführung zum Aufspulen des Unterfadens geführt. • Entfernen Sie den verwickelten Faden und wickeln Sie dann die Spule auf.	14, 76
Der Unterfaden kann nicht heraufgeholt werden.	
Nadel ist verbogen oder die Spitze ist abgenutzt.	23
Spule ist falsch eingesetzt.	17
Auf dem LCD-Bildschirm ist nichts zu sehen.	
Der Netzschalter ist nicht eingeschaltet.	10
Der Stecker des Netzkabels ist nicht in eine Steckdose eingesteckt.	10
Der LCD-Bildschirm ist beschlagen.	
Am Bildschirm hat sich Kondensat gebildet. • Nach kurzer Zeit löst sich das Kondensat auf.	–

Symptom, Ursache/Lösung	Referenz
Die Bedientasten funktionieren nicht oder die Tastenreaktion ist zu empfindlich.	
Sie tragen beim Bedienen einen Handschuh. Die Tasten werden mit dem Fingernagel berührt. Es wird ein nicht-elektrostatischer Touchpen verwendet. Die Empfindlichkeit der Bedientasten ist nicht für den Benutzer eingestellt.	11, 14
Die Nählampe leuchtet nicht.	
[Licht] ist im Einstellungsbildschirm auf [OFF] eingestellt.	13

■ Beim Nähen

Symptom, Ursache/Lösung	Referenz
Maschine läuft nicht an.	
Die Taste „Start/Stop“ wurde nicht gedrückt.	27
Die Spulerrulle wurde nach rechts gedrückt.	14
Es wurde kein Stich ausgewählt.	27
Nähfuß ist nicht abgesenkt.	28
Taste „Start/Stop“ wurde bei angeschlossenem Fußpedal betätigt.	28
Die Zickzackstichbreite war mit Hilfe des Nähgeschwindigkeitsreglers eingestellt und die Taste „Start/Stop“ wurde gedrückt.	13, 59
Nadel bricht ab.	
Nadel ist nicht richtig eingesetzt.	23
Nadelklemmschraube ist nicht fest angezogen.	23
Nadel ist verbogen.	23
Nadel und Faden entsprechen nicht dem ausgewählten Stoff.	22
Falscher Nähfuß.	24
Oberfadenspannung ist zu straff.	33
Der Stoff wurde während des Nähens gezogen.	–
Garnrolle wurde nicht richtig aufgesetzt.	14
Die Stichplatte ist in der Nähe der Öffnung verkratzt. * In der Öffnung der Stichplatte ist links eine Kerbe. Dies ist kein Kratzer.	*
	
Der Nähfuß ist in der Nähe der Öffnung verkratzt.	*
Die Spulenkapsel ist verkratzt.	*
Es wurde keine speziell für diese Maschine hergestellte Spule verwendet.	14
Oberfaden ist nicht richtig eingefädelt.	18
Spule ist falsch eingesetzt.	17
Nähfuß ist falsch angebracht.	24
Schraube für den Nähfußhalter ist lose.	25
Der Stoff ist zu dick.	22, 36
Der Stoff wird beim Nähen von dickem Stoff oder dicken Nähten mit Gewalt hineingedrückt.	36

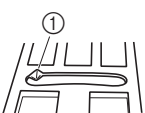
Symptom, Ursache/Lösung	Referenz
Zu kurze Stichlänge.	33
Der Unterfaden ist nicht ordnungsgemäß aufgespult.	14
Oberfaden reißt.	
Maschine ist nicht richtig eingefädelt (falsche Garnrollenkappe, Garnrollenkappe ist lose, der Nadeleinfädler hat den Faden nicht gegriffen, usw.).	18
Faden hat sich verknötet oder verhaspelt.	–
Die ausgewählte Nadel ist nicht für den verwendeten Faden geeignet.	22
Oberfadenspannung ist zu straff.	33
Faden verhaspelt.	73
Nadel ist verbogen oder die Spitze ist abgenutzt.	23
Nadel ist nicht richtig eingesetzt.	23
Die Stichplatte ist in der Nähe der Öffnung verkratzt.	*
* In der Öffnung der Stichplatte ist links eine Kerbe. Dies ist kein Kratzer.	
 ① Kerbe	
Der Nähfuß ist in der Nähe der Öffnung verkratzt.	*
Die Spulenkapsel ist verkratzt.	*
Nadel und Faden entsprechen nicht dem ausgewählten Stoff.	22
Es wurde keine speziell für diese Maschine hergestellte Spule verwendet.	14
Der Faden hat sich auf der linken Stoffseite verhaspelt.	
Oberfaden ist nicht richtig eingefädelt.	18, 73
Nadel und Faden entsprechen nicht dem ausgewählten Stoff.	22
Die Oberfadenspannung ist zu hoch.	
Der Unterfaden ist nicht richtig eingefädelt.	17
Unterfaden reißt.	
Spule ist falsch eingesetzt.	17
Der Unterfaden ist nicht ordnungsgemäß aufgespult.	14
Eine zerkratzte Spule wird verwendet.	17
Faden verhaspelt.	74
Es wurde keine speziell für diese Maschine hergestellte Spule verwendet.	14

Symptom, Ursache/Lösung	Referenz
Stoff wirft Falten.	
Ober- oder Unterfaden wurden falsch eingefädelt.	14, 18
Garnrolle wurde nicht richtig aufgesetzt.	14
Nadel und Faden entsprechen nicht dem ausgewählten Stoff.	22
Nadel ist verbogen oder die Spitze ist abgenutzt.	23
Stiche sind beim Nähen auf dünnen Stoffen zu lang.	33
Fadenspannung ist falsch eingestellt.	33, 74
Falscher Nähfuß.	24
Der Stoff wird nicht richtig nach unten gedrückt.	–
Das Stichmuster wird nicht richtig genäht.	
Der verwendete Nähfuß ist nicht für den gewünschten Stich geeignet.	24
Falsche Fadenspannung.	33, 74
Der Faden hat sich verhaspelt, z. B. in der Spulenkapsel.	74
Der Transporteur ist abgesenkt.	7, 58
• Stellen Sie den Transporteur-Einstellhebel nach rechts (▲▲).	
Übersprungene Stiche	
Die Maschine ist nicht richtig eingefädelt.	14, 18
Nadel und Faden entsprechen nicht dem ausgewählten Stoff.	22
Nadel ist verbogen oder die Spitze ist abgenutzt.	23
Nadel ist nicht richtig eingesetzt.	23
Staub und Fusseln haben sich unter der Stichplatte angesammelt.	71
Es werden dünne Stoffe oder Stretchstoffe genäht.	36
• Bringen Sie Stickunterlegvlies am Stoff an.	
Kein Sticken	
Nadel ist verbogen oder die Spitze ist abgenutzt.	23
Spule ist falsch eingesetzt.	17
Oberfaden ist nicht richtig eingefädelt.	18
Hoher Ton beim Nähen	
Staub und Fusseln haben sich im Transporteur festgesetzt.	71
Fäden haben sich im Greifer verfangen.	71
Oberfaden ist nicht richtig eingefädelt.	18
Es wurde keine speziell für diese Maschine hergestellte Spule verwendet.	14
Die Spulenkapsel hat Löcher von der Nadel oder Kratzer durch Reibung.	*
Stoff wird nicht korrekt transportiert.	
Der Transporteur ist abgesenkt.	7, 58
• Stellen Sie den Transporteur-Einstellhebel nach rechts (▲▲).	
Stiche sind zu dicht zusammen.	33
Falscher Nähfuß.	24
Nadel ist verbogen oder die Spitze ist abgenutzt.	23
Faden ist verwickelt.	74
Der Zickzackfuß „J“ steht schräg auf einem dicken Saum am Anfang der Naht.	36
Der Nähfußdruck ist für den Stoff nicht richtig eingestellt.	13



Symptom, Ursache/Lösung	Referenz
Der Stoff wird in die entgegengesetzte Richtung transportiert.	
Der Transportmechanismus ist defekt.	*
Die Nadel trifft auf die Stichplatte.	
Die Nadelklemmschraube ist locker.	23
Nadel ist verbogen oder die Spitze ist abgenutzt.	23
Der Stoff, der mit der Maschine genäht wird, kann nicht mehr entfernt werden.	
Faden hat sich unter der Stichplatte verwickelt.	74
Eine abgebrochene Nadel ist in die Maschine gefallen.	
<ul style="list-style-type: none"> Schalten Sie die Maschine aus und entfernen Sie die Stichplatte. Wenn Sie die in die Maschine gefallene Nadel sehen können, entfernen Sie sie mit einer Pinzette. Bringen Sie die Stichplatte nach dem Entfernen der Nadel wieder an der ursprünglichen Position an und setzen Sie eine neue Nadel ein. Drehen Sie das Handrad vor dem Einschalten der Maschine langsam in Ihre Richtung und prüfen Sie dabei, dass es sich leicht drehen lässt und die Nadel in der Mitte der Stichplattenöffnung einsticht. Wenn das Handrad beim Drehen hakt oder die in die Maschine gefallene Nadel nicht entfernt werden kann, wenden Sie sich an Ihren Brother-Vertragshändler oder die nächste Brother-Vertragsreparaturwerkstatt. 	74
Das Handrad dreht sich nicht leicht.	
Faden hat sich in der Spulenkapsel verwickelt.	71, 73, 74

■ Nach dem Nähen

Symptom, Ursache/Lösung	Referenz
Falsche Fadenspannung.	
Oberfaden ist nicht richtig eingefädelt.	18, 74
Spule ist falsch eingesetzt.	17, 74
Nadel und Faden entsprechen nicht dem ausgewählten Stoff.	22
Nähfußhalter ist nicht richtig befestigt.	25
Fadenspannung ist falsch eingestellt.	33, 74
Der Unterfaden ist nicht ordnungsgemäß aufgespult.	14
Nadel ist verbogen oder die Spitze ist abgenutzt.	23
Es wurde keine speziell für diese Maschine hergestellte Spule verwendet.	14
Buchstaben- oder Dekorstichmuster sind fehlausgerichtet.	
Falscher Nähfuß.	24
Stichmuster war falsch eingestellt.	66
Stichmuster ist unregelmäßig.	
Falscher Nähfuß.	24
Es werden dünne Stoffe oder Stretchstoffe genäht. <ul style="list-style-type: none"> Bringen Sie Stickunterlegvlies am Stoff an. 	36
Fadenspannung ist falsch eingestellt.	33, 74
Der Stoff wurde gezogen, geschoben oder beim Nähen in einem Winkel transportiert. <ul style="list-style-type: none"> Führen Sie den Stoff während des Nähens mit der Hand, damit der Stofftransport gerade erfolgt. 	27
Der Faden hat sich verhaspelt, z. B. in der Spulenkapsel.	71

Fehlermeldungen

Bildschirmmeldungen Bei fehlerhaften Funktionen werden Meldungen und Hinweise zur Bedienung auf dem LCD-Bildschirm angezeigt. Folgen Sie den angezeigten Hinweisen. Wenn Sie  berühren oder den Vorgang richtig durchführen, während die Fehlermeldung angezeigt wird, verschwindet die Meldung.

	Fehlermeldungen	Ursache/Lösung
1	Es ist eine Störung aufgetreten. Schalten Sie die Maschine aus und wieder ein.	Diese Meldung erscheint bei Störungen. Schalten Sie die Maschine aus und dann wieder ein. Wenn diese Meldung weiterhin angezeigt wird, wenden Sie sich an Ihren Brother-Vertragshändler oder die nächste Brother-Vertragsreparaturwerkstatt.
2	Vorbeugende Wartung wird empfohlen.	Wenn diese Meldung erscheint wird empfohlen, die Maschine für eine reguläre Wartungskontrolle zu einem autorisierten Brother-Händler oder in die nächstgelegene Brother-Vertragsreparaturwerkstatt zu bringen. Obwohl diese Meldung nach dem Drücken der Taste  im Bildschirm wieder gelöscht wird und die Maschine weiterhin funktioniert, erscheint sie noch mehrmals, bis eine geeignete Wartung durchgeführt wird.
3	Die Sicherheitseinrichtung der Aufspulvorrichtung wurde aktiviert. Ist der Faden verwickelt?	Diese Meldung erscheint, wenn der Motor beim Aufspulen des Unterfadens blockiert, weil der Faden sich verwickelt usw.
4	 Die Sicherheits-Vorrichtung wurde aktiviert. Ist der Faden verwickelt? Ist die Nadel verbogen?	Diese Meldung erscheint, wenn der Motor aufgrund verwickelter Fäden oder anderer Probleme mit dem Fadentransport, blockiert.
5	Die Taste "Start/Stopp" hat bei angeschlossenem Fußpedal keine Funktion. Entfernen Sie das Fußpedal.	Diese Meldung wird angezeigt, solange das Fußpedal mit der Maschine verbunden ist.
6	Dieses Muster kann nicht geladen werden, weil es über den editierbaren Bereich hinausragt.	Diese Meldung wird angezeigt, wenn das Beispielstichmuster, das mit der Funktion MY CUSTOM STITCH (MEIN STICHDESIGN) hinzugefügt werden soll, über den Stichbereich hinausragt. Wählen Sie ein anderes Stichmuster oder löschen Sie das bestehende Stichmuster (Punkt).
7	Das USB-Medium kann nicht verwendet werden.	Diese Meldung erscheint, wenn Sie versuchen, ein inkompatibles Medium zu verwenden. Weitere Informationen zu verwendbaren USB-Medien finden Sie auf unserer Website (https://s.brother/cphar/).
8	 Schalten Sie die Maschine aus und setzen eine neue Stichplatte ein.	Diese Meldung erscheint, wenn Sie versuchen, mit einem anderen als einem Geradstich (mittlere Nadelposition) zu nähen, während die Geradstich-Stichplatte installiert ist.
9	Wenn die Zickzackstichbreite durch den Geschwindigkeitsregler eingestellt wird, kann die Taste "Start/Stopp" nicht benutzt werden.	Diese Meldung erscheint, wenn die Zickzackstichbreite mit Hilfe des Geschwindigkeitsreglers eingestellt ist und die Taste „Start/Stopp“ gedrückt wird. Stellen Sie [Stichbreitensteuerung] im Einstellungsbildschirm auf [OFF] (Seite 13) oder bedienen Sie die Maschine mit dem Fußpedal.
10	F**	Falls die Fehlermeldung [F**] während des Maschinenbetriebes im LCD angezeigt wird, ist die Maschine möglicherweise gestört. Wenden Sie sich an Ihren Brother-Vertragshändler oder die nächste Brother-Vertragsreparaturwerkstatt.

Spezifikationen

Artikel	Spezifikation	
Abmessungen der Maschine	446 mm (B) × 248 mm (T) × 300 mm (H) (ca. 17-9/16 Zoll (B) × 9-25/32 Zoll (T) × 11-13/16 Zoll (H))	
Gewicht der Maschine	Ca. 9,3 kg (ca. 20 Pfund)	
Nähgeschwindigkeit	70 bis 850 Stiche pro Minute	
Speicher	Stichmuster	Bis zu 128 KB oder 15 Stichmuster
Datentypen	Stichmuster *1	.pmv .pmx .pmu
Anzahl an Kombinationen aus Dekorstickmustern	Bis zu 70	
Verwendbare USB-Geräte/-Medien *2	Stichmuster	Stichmuster können auf einem USB-Stick gespeichert und davon abgerufen werden.

*1 PMX- oder PMU-Dateien können zwar geladen werden, die Maschine speichert die Datei aber im PMV-Format zurück. Es können nur Daten verwendet werden, die von dieser Maschine erzeugt wurden oder von der Maschine, mit der die PMV-, PMX- oder PMU-Datei erzeugt wurde. Andernfalls kann es zu Funktionsstörungen dieser Maschine kommen.

*2 USB-Sticks sind zwar handelsüblich erhältlich, jedoch sind nicht alle USB-Sticks mit dieser Maschine kompatibel. Weitere Informationen dazu finden Sie auf unserer Website <https://s.brother/cphar/>.

* Beachten Sie bitte, dass manche Spezifikationen ohne Ankündigung geändert werden können.

Hinweis

- Wir empfehlen, für den Namen der Datei/des Ordners die 26 Buchstaben des Alphabets (Groß- und Kleinbuchstaben) zu verwenden sowie die Nummern 0 bis 9, „-“ und „_“.

Aktualisieren der Maschinensoftware

Die Software des Geräts kann über einen USB-Stick aktualisiert werden.

Wenn eine Softwareaktualisierung auf der Brother Support Website <https://s.brother/cphar/> erhältlich ist, laden Sie bitte die Datei(en) unter Beachtung der Anweisungen auf der Internetseite und der unten aufgeführten Schritte herunter.

- 1 Halten Sie  (Taste „Nadelposition“) gedrückt und schalten Sie die Maschine ein.

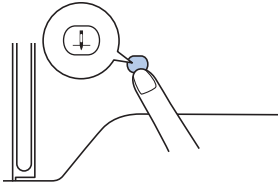

→ Der folgende Bildschirm wird angezeigt.



- 2 Setzen Sie den USB-Stick in den USB-Anschluss der Maschine ein.

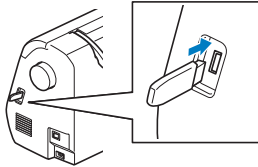

Hinweis

- Speichern Sie nur die Aktualisierungsdatei auf dem USB-Stick.

- 3 Berühren Sie .

- Schalten Sie die Maschine während der Aktualisierung nicht aus.

→ Wenn die Aktualisierung abgeschlossen ist, wird eine Bestätigungsmeldung angezeigt.

- 4 Entfernen Sie den USB-Stick und schalten Sie die Maschine aus und wieder ein.

Index

A

Abrufen	68, 70
Abstandslineal zum Quilten	58
Aktualisierung	82
Annähen von Knöpfen	52
Applikationen	55
Aufspulen des Unterfadens	14

B

Blindstich	48
Bogennaht	62
Buchstabenabstand ändern	12

D

Dekorstiche	11, 27
Denim	22, 36
Dicke Stoffe	36
Dünne Stoffe	36

E

Einnähen einer Paspel	55
Einsetzen der Spule	17
Einstellbarer Reißverschluss-/Paspelfuß	54

F

Faden	22
Fadenabschneiden	28, 32
Fadenführung zum Aufspulen des Unterfadens	14
Fadenspannung	33, 74
Faltenstich	62
Fehlerdiagnose	73
Fehlermeldungen	80
Freihand-Quilten	58
Fußpedal	28

G

Garnrollenkappe	15
Geradstich	35, 39, 56
Geschwindigkeit	16, 28
Gleichmäßige Nahtzugabe	35
Goldfarbene Nadel	22
Greifergehäuse	72
Größe	12
Gummiband	60

H

Heraufholen des Unterfadens	21
Hexenstich	62

K

Kniehebel	38
Kniehebel-Einsteckschlitz	38
Knopfloch	49

L

L/R Shift	33
LCD	9, 11
Leder	37
Licht	13

M

Metallic-Faden	15, 20
Mitteliefertes Zubehör	9
Muschelsaum	63
MY CUSTOM STITCH (MEIN STICHDESIGN)	68

N

Nadel	22, 23
Nadeleinfädler	20
Nadelposition	12, 13, 35
Nähfuß	11, 24, 28, 39
Nähfußhalter	8
Nähgeschwindigkeitsregler	8
Netzversorgung	10
Nutzungshinweise	3

O

Oberfaden	18
-----------------	----

P

Paspel einnähen	55
Patchwork	56
Patchworkfuß	57

Q

Quilten	57
---------------	----

R

Reinigung	71
Reißverschluss	53
Reißverschluss einnähen mittig	54
Rückwärtsstich	30

S

Satinstich	12, 27
Schriftart	29
Signalton	13
Speicher	67
Speichern	67
Spiegeln	12
Sprache	13
Spule	14
Spulenkapsel	72
Spulennetz	15
Stichbreite	33
Stichdichte	12
Stichführungsfuß	35
Stichlänge	33
Stichplatte	8, 74
Stichplattenabdeckung	8, 71
Stoff	22, 36
Stoffobertransport	57
Stopfen	61
Stretchstoffe	37

T

Transparenter Nylonfaden	15, 16, 20, 22
Transporteur	8
Transporteur-Einstellhebel	7, 58

U

Unterfaden 14

V

Verbinden 63
Verriegelungsstich 60
Versetzte Stichmuster 65
Verstärkungsstich 30
Vinylstoffe 37

W

Wartung 71

Z

Zickzackstich 33, 59
Zusammenfügen 56
Zwillingsnadel 64
Zylindrische Stoffbahnen 34

Ü

Überwendlingstiche 45

Verschiedenes optionales Zubehör kann separat erworben werden.

Besuchen Sie unsere Website <https://s.brother/cohar/>.



Weitere Informationen finden Sie unter <https://s.brother/cphar/>. Diese Website bietet Support-Informationen (Anleitungsvideos, FAQs usw.) für Ihr Brother-Produkt.



Achten Sie darauf, die neueste Software zu installieren.
In der neuesten Version wurden zahlreiche Funktionsverbesserungen durchgeführt.



Brother SupportCenter ist eine mobile App, die Support-Informationen für Ihr Brother-Produkt anbietet. Sie können sie bei Google Play™ oder im App Store herunterladen.



Google Play™



App Store

