

GEBRAUCHSANWEISUNG FÜR SATURNINO MOD. 2010 DAMPF ERZEUGER

Vor dem Gebrauch des Mod. SATURNINO 2010 DAMPF ERZEUGER, lesen Sie bitte sehr sorgfältig diese Gebrauchsanweisung und befolgen Sie gewissenhaft die spezifizierten Anweisungen.

Das Gerät darf nur entsprechend diesen Anweisungen benutzt werden.

1. TECHNISCHE DETAILS DES GERÄTES

MODELL:	SATURNINO mod. 2010
STROM VERSORUNG :	230 V / 50 Hz
GESAMTE STROMSTÄRKE:	2500 W
KESSELLEISTUNG:	1700 W
BÜGELEISENLEISTUNG:	800 W
KESSELKAPAZITÄT = Behälter - INOX:	3,8 Liter netto
PERMANENTE BÜGEL ZEIT:	ca. 4-5 Stunden
BETRIEBSDRUCK:	2,8 BAR
MAXIMUM BETRIEBSDRUCK:	5 BAR
GEWICHT:	17,5 kg.
RAUMBEDARF:	25x29x89 h. cm
HERGESTELLT IN ITALIEN	

2. WICHTIG

Vor dem Benutzen des Modells SATURNINO 2010, ist notwendig, dass der Kunde für den Platz der Installation folgendes vorbereitet:

1. Eine geschützte Steckdose entsprechend der Leistung des Modells SATURNINO 2010 (empfohlen wird ein magnetischer Schutzschalter von 16 A und Id 30mA) zu benutzen

2. Eine GERADE FLÄCHE wo das Gerät aufgestellt wird. Für das Aufstellen des Modells SATURNINO 2010, benutzen Sie ausschließlich den Handgriff (Bild. 1).

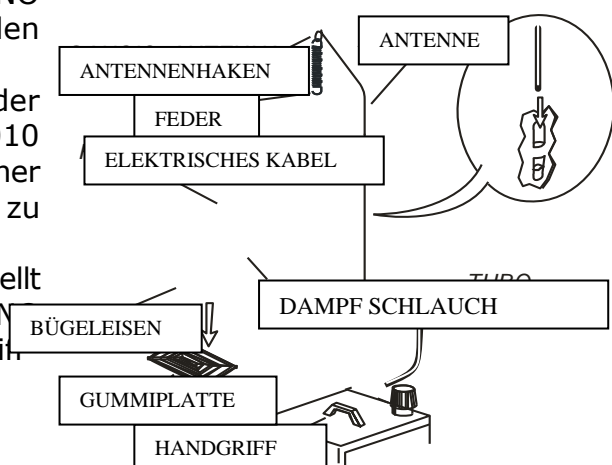

3. ÖFFNEN DER VERPACKUNG

1. Die Verpackung des Modells SATURNINO 2010 mit Zeichnung  öffnen. Nehmen Sie die Gebrauchsanweisung heraus und lesen Sie diese sorgfältig.
2. Entnehmen das Modell SATURNINO 2010 aus der Verpackung, stecken Sie die Antenne (Bild.1) liegt an der Seite des Gerätes und drücken Sie in die Halterung
3. Befestigen Sie den Federhaken an der Antenne (vermeiden Sie Verdrehen des Kabels). Legen Sie die Gummi - Platte oben auf die Karosserie des Dampf Erzeugers (Bild 1) und stellen Sie das Bügeleisen darauf ab.

4. ANSCHLUSS UND EINSCHALTEN DES GERÄTES

SATURNINO 2010 DAMPF ERZEUGER ausgeschaltet und Stecker aus gezogen:

1. Abschrauben des Einfüll- Pfropfens von SATURNINO 2010 (Bild 1), und Wasser etwa 3,8 Liter in den Kessel füllen. Wieder den Pfropfen zu schrauben, aber nicht stark zu andrehen, um zu vermeiden, dass der Dichtungsring beschädigt wird.
2. Den Stecker in die Steck Dose 230 V / 50 Hz - 16A stecken.
Wenn der Kessel zu voll ist, kann das Bügeleisen Wasser verlieren. In diesem Fall, **NUR AM ABGEKÜHLTEN GERÄT VORNEHMEN - UNTER DEN ABLASS HAHN EINEN BEHÄLTER STELLEN, ACHTUNG HEISSES WASSER – HANDSCHUHE ANZIEHEN !!** Den Heizkessel Wasser Ablass Hahn Pos.38 öffnen und Wasser ablassen. Darauf achten, dass der Wasser-Ablasse Hahn geschlossen ist (Bild 7).
3. Schalter des Heiz-Kessels einschalten (Bild. 2 A) und nach 5 Minuten Schalter des Bügeleisens einschalten (Bild. 2 B) und den Thermostat von dem Bügeleisen (Bild. 5) auf Baumwolle einstellen.
4. Warten bis das Kontroll- Licht des Heizkessel (Bild. 2 C) ausschaltet und ein Dampf Druck von 2,8 Bar im Manometer anzeigt (Bild 2 E). Das Bügeleisen an dem Handgriff anheben und den Mikroschalter 4-5 Male drücken siehe (Bild. 6). Kontrollieren, dass der Dampf trocken ist (drücken des Mikroschalter **nur** wenn das Bügeleisen nach unten, Richtung des Fuß Bodens gerichtet ist, den Dampf ab bläst Man kann die Dampf Menge an der Regierungs-Schraube regeln (Bild. 3). Nun ist das Bügeleisen bereit zu bügeln. Während des Bügelns, schaltet sich das Kontroll- Licht des Heizkessel ein und aus, Zeichen von einem normalen Betrieb (Bild. 2 C).
5. Wenn das **Niveau des Wassers** im Kessel auf das **Minimum** gekommen ist leuchtet die Lampe (Bild 2 D) auf. Das Gerät + Bügeleisen ausschalten. Das Gerät abkühlen lassen und dann den Wasser Einfüll- Pfropfen aufschrauben und Wasser nachfüllen. **ACHTUNG HEISSER DAMPF – HANDSCHUHE ANZIEHEN !!**

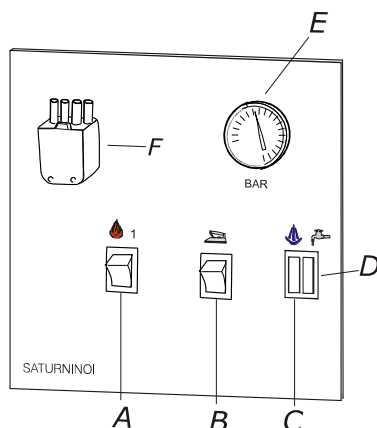

Fig. 2

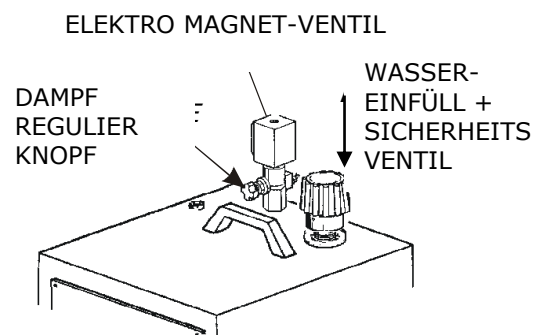

Fig. 3

5. PFLICHTEN - WASSER EIN – UND NACHFÜLLEN

1. Benutzen Sie nur normales Leitungs-Wasser für den Haushalt-Gebrauch.
2. Auf keinem Fall Zusatzstoffe dem Wasser beifügen.
3. Entleerung des Kessels nur wenn kalt und ausgeschaltet ist (**nicht unter Dampf Druck**). Während dieses Vorgangs, **Arbeitshandschuhe anziehen um mögliche Verbrennungen** zu vermeiden!
4. **Man darf nur den Wasser Einfüll-Pfropfen (Bild. 3) durch Original BATTISTELLA Pfropfen ersetzen. Hinweis: Der Wasser Einfüll-Pfropfen ist auch ein VENTIL das auf 4,5 bar geeicht ist und seine Funktion dient auch als 2. Überdruck Sicherheits Ventil.**
5. SATURNINO 2010 soll an einem für das Gerät ausreichenden und geschützten elektrischen Anschluss anschließen.
6. Vor Kindern fernhalten, gleich ob es ein- oder ausgeschaltet ist.
7. Das Bügeleisen **niemals** gegen Sachen oder Personen halten oder anwenden.
8. Während dem Betrieb, nie Wasser vom Kessel ablassen, bis das Gerät / Heiz-Kessel nicht abgekühlt ist ! **Mögliche Verbrennung!**
Mindestens 1 Stunde das Gerät abkühlen lassen – bis die Anzeige des Manometers unter – 0,5 – Bar steht (Bild 2 E) .



Bild. 4

6. GUTES BÜGELN

1. Mit dem Bügeleisen über die Bügelwäsche gleiten und ab und zu den Mikroschalter drücken, mit Dampf zu bügeln– perfekt und glatte Wäsche. zu erhalten, wird empfohlen, den Thermostat des Bügeleisens (Bild. 5) auf Position "Baumwolle" stellen (bzw. Temperatur laut Wäsche Etikett).
2. Für empfindliche, blaue- oder schwarze / dunkle Wäsche, wird der Gebrauch der Anti-Glanz Sohle empfohlen.
3. Zwischen dem Bügeln das Bügeleisen auf die Gummi Unterleg-Platte abstellen (Bild. 1) und auf die Positionen der Kabel achten; die könnten beim Verdrehen oder schleifen über die Bügeltisch Kante Kurzschluss erzeugen.
4. Für trockenes Bügeln den Thermostaten des Bügeleisens ausschalten (Bild. 5).
5. Wenn auf einem Tisch ohne REST DAMPF – Absaugung gebügelt wird , ist es möglich dass sich Wasserflecken bilden. Um dies zu vermeiden, sollte man einen Filz auf den normalen Tisch legen und den Dampf Fluss auf die geringste Stufe (Bild. 3) regeln.

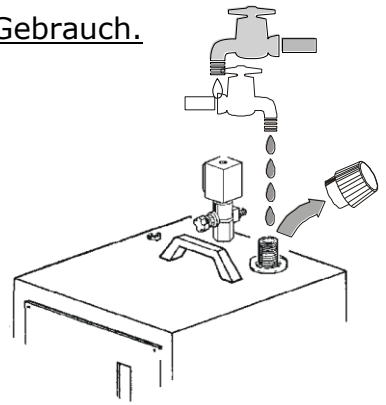

Bild. 5



Bild. 6

7. KESSEL ENTLERUNG DURCH SPÜLEN

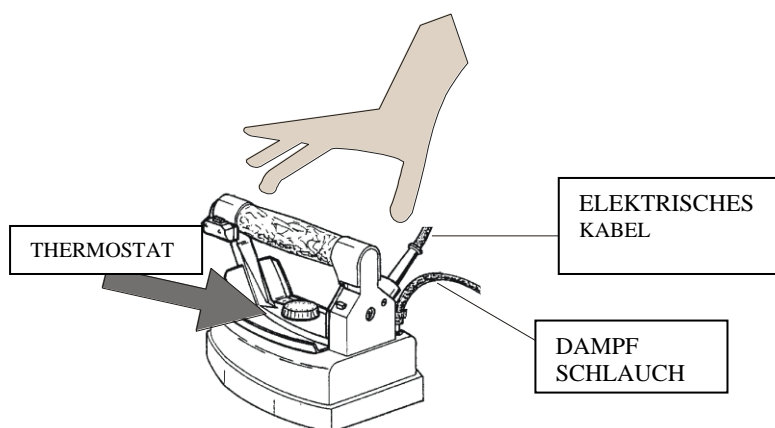
Zum Entleeren des Kessels warten bis der SATURNINO 2010 ausgeschaltet und kalt ist. Den Elektro - Stecker aus der Steckdose ziehen - mindestens - 1 Mal pro Woche durch spülen.

Den Ventil-Pfropfen aufschrauben (Bild. 4) und vorne die Türe öffnen und Wasser am
HEIZKESSEL ABLASS-HAHN IN EINEN BEHÄLTER ABLASSEN - (Bild 7).

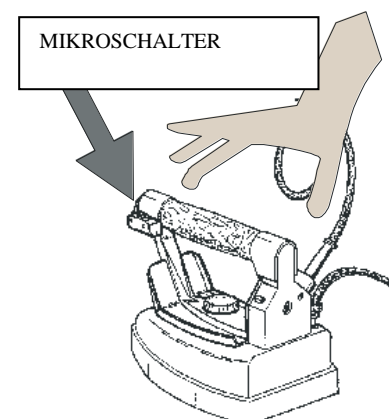
Es kann passieren, dass sich der Durchgang am Hahn mit Kalk oder Salzen zusetzt.

In diesem Fall mit einem Draht von 3-4 mm versuchen, den Durchgang wieder frei zu legen.

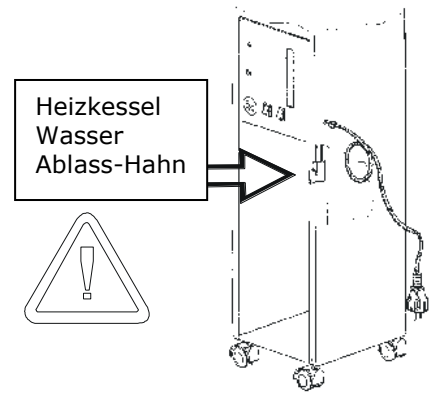

8. FÜR EINEN GUTEN BETRIEB DES GERÄTES

Das Modell SATURNINO 2010 ist für das Bügeln von Bekleidung geplant und gebaut worden. Das Gerät kann maximal 20 Stunden wöchentlich arbeiten (verteilt in verschiedene Male) und Maximum 80 Stunden monatlich (verteilt auf verschiedene Male).

9. REPARATUREN UND KLEINE EINGRIFFE

1. Nach 2 oder 3 Benutzungen, max. 1 Woche wird es empfohlen, den Kessel zu entleeren und durch zu spülen.
2. Es wird außerdem empfohlen, den Dichtungsring des Ventil-Pfropfens zu ersetzen (nur originelle Dichtungen) nach: jede 1200 Arbeits-Stunden Einschaltungen oder spätestens nach 2 Jahren; ansonsten kann es zu Beschädigung kommen. Diesen Vorgang durchführen wenn SATURNINO 2010 ausgeschaltet und kalt.
3. Es ist empfohlen den Ventil-Kappe jede 2500 Arbeits-Stunden oder spätestens alle 3 Jahre (Bild. 3) zu ersetzen.

10. NOTWENDIGER SERVICE UND IN STANDHALTUNG

(AUSSCHLIESSLICHE DURCHFÜHRUNG VOM KUNDENDIENST ODER BEIM HERSTELLER).

Es wird empfohlen, folgendes zu ersetzen:

1. Das innere Sicherheitsventil alle 2100 Arbeits-Stunden oder spätestens alle 3 Jahre
2. Den inneren Thermostaten alle 2100 Arbeits-Stunden oder spätestens alle 3 Jahre
3. Den Dampfschlauch und elektrische Kabel des Bügeleisens müssen nach jeder Beschädigung (Bild. 5) ersetzt werden.

Empfohlen wird auch den Kessel regelmäßig alle 2-3 Tage zu spülen um die Kalkstein Bildung zu reduzieren, und alle 2500 Arbeits-Stunden das Gerät überholen zu lassen.

11. ELEKTRISCHE GEFAHREN

Die folgenden Situationen sind gefährlich und können den Benutzer des SATURNINO 2010 in Gefahr bringen:

1. wenn die Sicherung am El. Verteilerkasten **automatisch ausschaltet**, wenn SATURNINO 2010 **INGESCHALTET IST**;
2. wenn der SATURNINO 2010 während eines Gewitters benutzt wird;
3. wenn der SATURNINO 2010 von einer Person ohne Schuhe oder mit nassen Füßen benutzt wird;
4. wenn das Bügeleisen Wasser verliert;
5. wenn das Bügeleisen überhitzt ist;
6. wenn das Bügeleisen mit Wasser gereinigt oder gesäubert wird;
7. wenn der Heizkessel befüllt wird während der SATURNINO 2010 eingeschaltet ist.

12. MECHANISCHE GEFAHREN

Die folgenden Situationen sind gefährlich und können den Benutzer des SATURNINO 2010 in eine gefährliche Lage versetzen:

1. Wenn der SATURNINO 2010 außerhalb des normalen Bügelns für andere Arbeiten benutzt wird.
2. Wenn keine original Dichtungen ersetzt worden sind.

13. THERMISCHE GEFAHREN

Die folgenden Situationen sind gefährlich und können den Benutzer des SATURNINO 2010 in gefährliche Lagen versetzen:

1. wenn das heiße Bügeleisen während des Betriebs an der Bügeleisen Sohle angefasst wird.
2. wenn das Elektroventil des Dampfes des SATURNINO 2010 angefasst wird während dieses unter Druck steht.
3. wenn der Kessel **entleert wird und noch unter Druck** steht.
4. wenn der Ventil-Pfropfen des SATURNINO 2010 angefasst wird während dieser unter Druck steht.



- Das Bügeleisen darf nicht gegen Sachen oder Personen benutzt werden**
- Das Bügeleisen darf nicht auf Kleidern oder auf der Bügelfläche eingeschaltet stehen gelassen werden**
- Nach dem Bügeln das Bügeleisen abstellen auf der vorgesehenen Gummiplatte**

14. VERPACKUNG, LAGERUNG UND TRANSPORT

SATURNINO 2010 kann mit Zellophan verpackt werden, montiert auf Palette oder in einer anderen Verpackung, die nicht umgekippt werden kann. Die Verpackung ist nicht steif, aus diesem Grund darf sie nicht beschädigt werden.

Es wird empfohlen, die Verpackung mit Vorsicht zu behandeln und nicht als Sitz oder zum Liegen zu benutzen. SATURNINO 2010 soll nicht aufeinander gestapelt werden.

15. GARANTIE

Die Hersteller Garantie erlischt im Falle von:

- Umbau – und nicht sachgemäßer Behandlung und Reparatur durch Fachpersonal und nicht autorisierte Personen.
- Nicht Beachtung der Bedienungs-Anleitung.
- Fehlender Wartung
- Einsatz von nicht originalen Ersatzteilen.

16. ENTSORGUNG



Information für den Verbraucher im Sinne des Art. 13 der staatlichen Verordnung 25 - Juli 2005, Nr. 151 in Verbindung der EG Direktive 2002/95, 2002/96, 2003/108, für die Reduzierung der gefährlichen Substanzen von elektrischen und elektronischen Geräten die nicht mit anderen Materialien zusammen entsorgt werden dürfen.

Das Symbol des durch gestrichenen Mülleimers bedeutet, dass SATURNINO 2010 entsprechend seiner Bestandteile entsorgt werden

muss.

Der Benutzer / Besitzer muss für eine Material gerechte Entsorgung tragen oder dem Verkäufer zurück geben oder bei einem Entsorgungs-Zentrum abgeben, so das keine Umwelt und Gesundheits- Schädigung durch das Gerät entsteht. Die einzelnen Materialien sind entsprechend zu zerlegen damit eine wieder Verwertung im Sinne der Verordnung (n) erfolgen kann.

Eine gesetzwidrige Entsorgung entgegen dem Gesetz Nr. 152 vom 3. April 2006 ist strafbar.

Jeder Kauf eines Produktes von BATTISTELLA aus Italien unterliegt folgenden Beschränkungen:

- ❖ Die Fa. **Battistella B.G. S.r.l.** garantiert die Funktionsfähigkeit, wenn das Gerät gemäß der Gebrauchsanweisung richtig montiert und benutzt wird. Jede Garantie für das Gerät ist selbstverständlich laut Gesetz auf das Einkaufsdatum beschränkt.
- ❖ **Ausgeschlossene Haftung für abhängige Beschränkungen:** Die Fa. **Battistella B.G. S.r.l.** ist nicht verantwortlich für die Beschädigung (inklusive ohne Beschränkungen, abhängige Beschädigung für verlorene oder Verdienstaufälle, Arbeitsausfall oder eventuelle wirtschaftliche Verluste) die durch die Benutzung des Gerätes erfolgen, dass gilt auch im Falle dass die Fa. **Battistella B.G. S.r.l.** über eine eventuelle Schadenmöglichkeiten benachrichtigt worden ist.

Für weitere Informationen, die über diese Instruktionen hinausgehen wenden Sie sich bitte an die Fa. **Battistella B.G. S.r.l.** oder an die Stelle bei der Sie das Produkten gekauft haben.